

# 第45回 日光テニス選手権

「期日」 2022年5月22日(日)

「場所」 丸山公園テニスコートNo.1~8 日光運動公園野コート No.1~4&No.7~10(PM)

1/6

**忘れ物**

ネットメジャー1個・・・思い当たる方は中川に連絡を下さい。

(写真撮影時&プレイ中はマスク無し)

「参加者」 一般男子A:35名 一般男子B:32名 60歳以上男子:16名 女子シングルス:5名 女子ダブルス:7組14名 総勢102名



一般男子 A



一般男子 B



一般男子A 3位 3位 準優勝 優勝



一般男子B 3位 3位 準優勝 優勝



女子ダブルス



女子ダブルス 準優勝 優勝 3位

# 第45回 日光テニス選手権

コロナウイルス感染予防をしっかりと行って下さい。

## 一般男子 A 本戦

試合数 35

日時 2022年5月22日(日) 予備日5月29日(日)  
AM8:30 集合  
AM9:00 開始 終了17:00  
本戦は終了するまで延長の予定

会場 日光市丸山公園テニスコート

主催 日光テニス協会  
日光市スポーツ協会テニス部

種目 男女シングルス  
女子ダブルス  
男子は一般A&B、60歳以上、ビギナー  
女子は一般・ビギナー  
各組4名以上(4組以上)で開催  
少ない場合は一般に組入

コート配置 丸山A~D : 一般男子A  
丸山F~H : 一般男子B  
所野 No.1~4 : 60歳以上男子  
所野No.1~4調整 : 女子ダブルス

所野No.7~10 : 女子シングルス  
(12時30分集合)  
進捗状況により調整

試合方法 6ゲームマッチ  
(5-5タイブレーク 7P先取)  
セルフジャッジ  
ノーアドバンテージ方式

コンソレ(初戦敗者対象)不参加者は、  
大会本部に申し出て下さい  
コンソレ残り試合は予備日活用  
(本戦を優先、午後から組入れの予定)  
(試合進行等でコンソレの試合は  
形式変更又は中途終了もある  
ことをご承知下さい。)

その他 練習時間は初戦のみ3分、  
それ以降はサービスのみ各人6本  
アナウンスが聞こえる範囲  
にて待機のこと

トイレは、野球場左側守備位置付近  
更衣室はコロナ禍に付き閉鎖  
コンビニは日光方面3kmローソン  
宇都宮方面2kmセブンイレブン

(注)氏名・所属等の誤字がありましたら申し出て下さい。

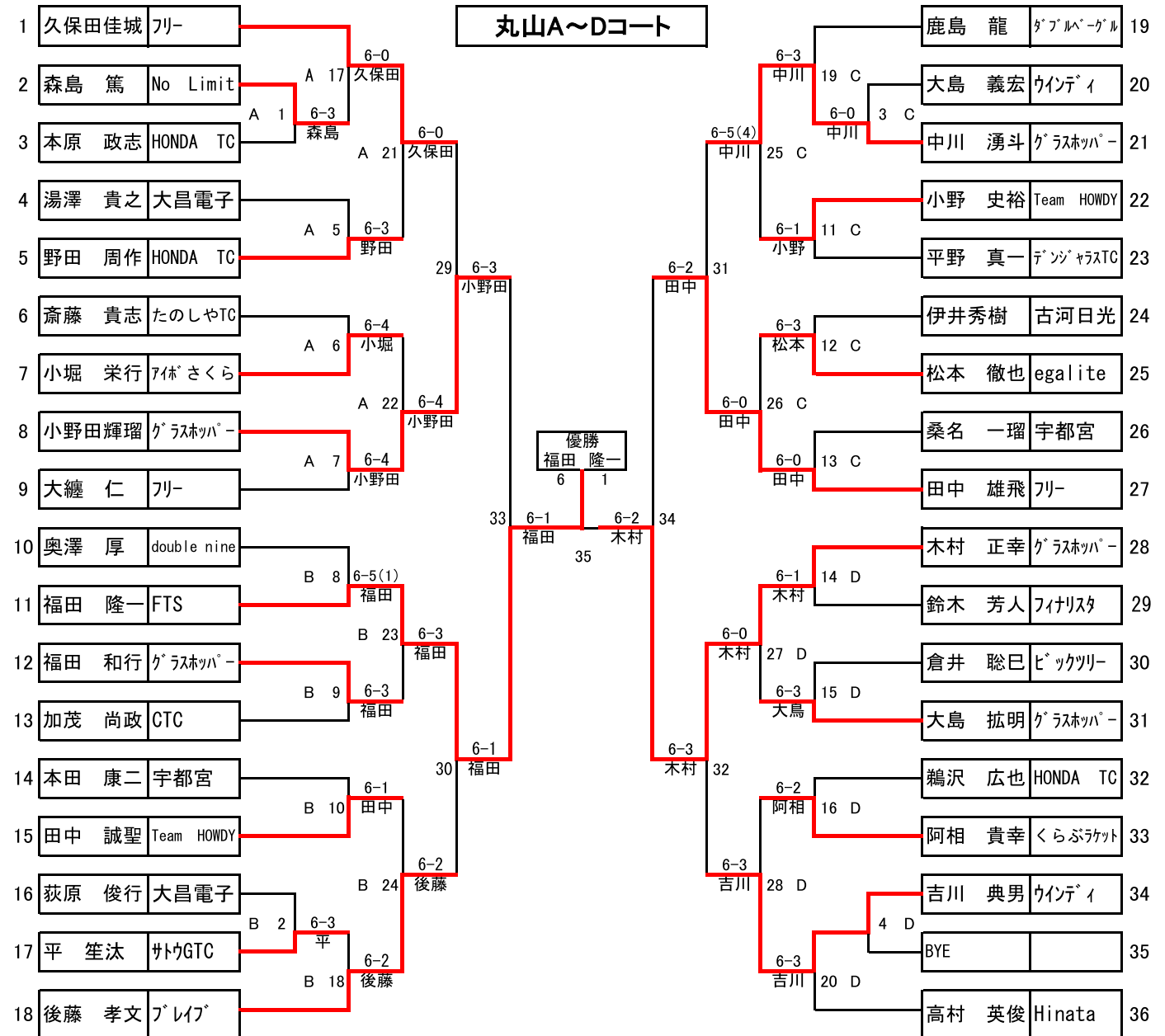

# 第45回 日光テニス選手権

コロナウイルス感染予防をしっかりと行って下さい。

## 一般男子 B 本戦

試合数 35

日時 2022年5月22日(日) 予備日5月29日(日)  
AM8:30 集合  
AM9:00 開始 終了17:00  
本戦は終了するまで延長の予定

会場 日光市丸山公園テニスコート

主催 日光テニス協会  
日光市スポーツ協会テニス部

種目 男女シングルス  
女子ダブルス  
男子は一般A&B、60歳以上、ビギナー  
女子は一般・ビギナー  
各組4名以上(4組以上)で開催  
少ない場合は一般に組入

コート配置 丸山A~D : 一般男子A  
丸山F~H : 一般男子B  
所野 No.1~4 : 60歳以上男子  
所野No.1~4調整 : 女子ダブルス

所野No.7~10 : 女子シングルス  
(12時30分集合)  
進捗状況により調整

試合方法 6ゲームマッチ  
(5-5タイブレーク 7P先取)  
セルフジャッジ  
ノーアドバンテージ方式

コンソレ(初戦敗者対象)不参加者は、  
大会本部に申し出て下さい  
コンソレ残り試合は予備日活用  
(本戦を優先、午後から組入れの予定)  
(試合進行等でコンソレの試合は  
形式変更又は中途終了もある  
ことをご承知下さい。)

その他 練習時間は初戦のみ3分、  
それ以降はサービスのみ各人6本  
アナウンスが聞こえる範囲  
にて待機のこと

トイレは、野球場左側守備位置付近  
更衣室はコロナ禍に付き閉鎖  
コンビニは日光方面3kmローソン  
宇都宮方面2kmセブンイレブン

(注)氏名・所属等の誤字がありましたら申し出て下さい。

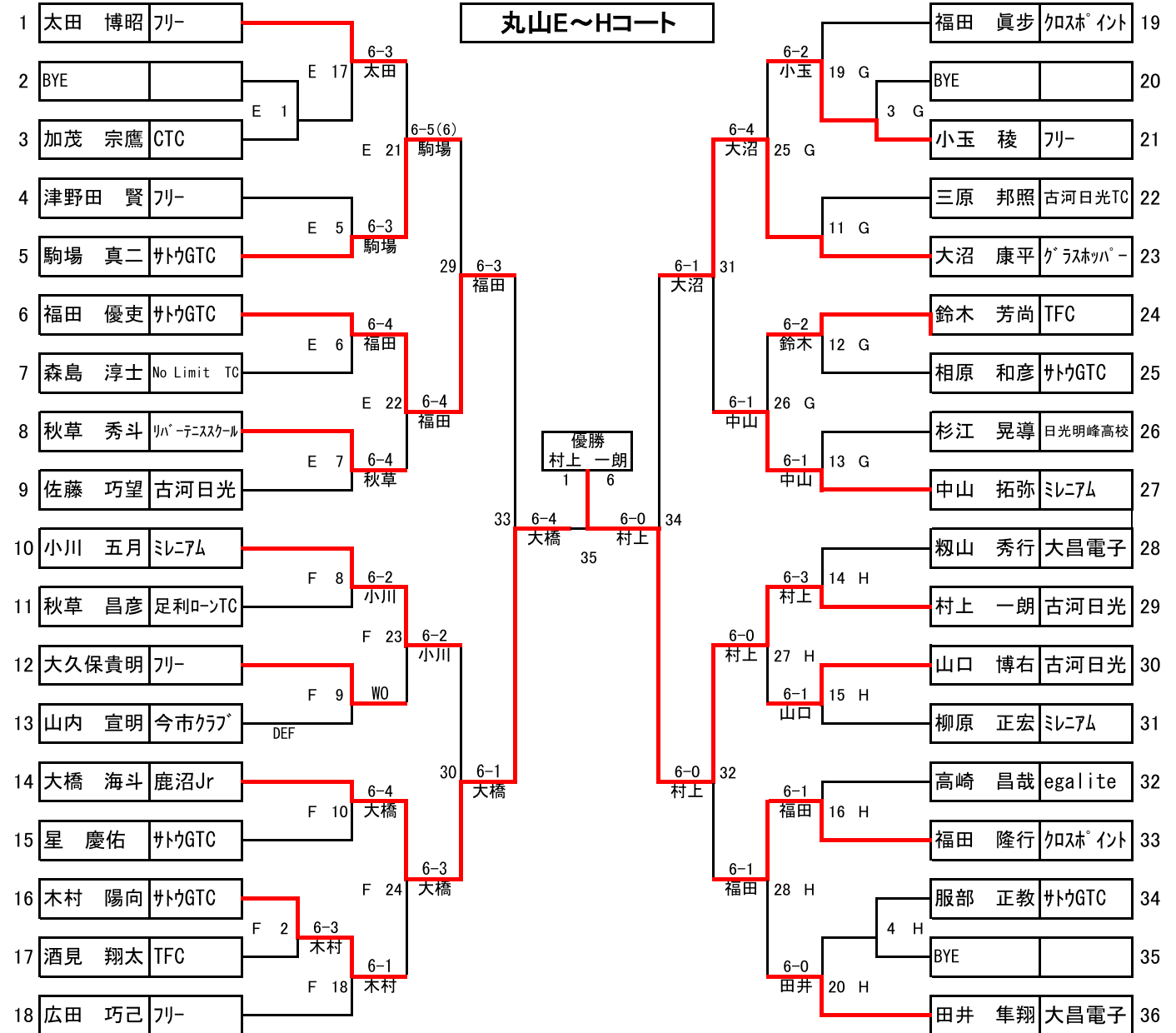

# 第45回 日光テニス選手権

コロナウイルス感染予防をしっかりと行って下さい。

日時 2022年5月22日(日) 予備日5月29日(日)  
AM8:30 集合  
AM9:00 開始 終了17:00  
本戦は終了するまで延長の予定

会場 日光市丸山公園テニスコート

主催 日光テニス協会  
日光市スポーツ協会テニス部

種目 男女シングルス  
女子ダブルス  
男子は一般A&B、60歳以上、ビギナー  
女子は一般・ビギナー  
各組4名以上(4組以上)で開催  
少ない場合は一般に組入

コート配置 丸山A~D : 一般男子A  
丸山F~H : 一般男子B  
所野 No.1~4 : 60歳以上男子  
所野No.1~4調整 : 女子ダブルス

所野No.7~10 : 女子シングルス  
(12時30分集合)  
進捗状況により調整

試合方法 6ゲームマッチ  
(5-5タイブレーク 7P先取)  
セルフジャッジ  
ノアドバンテージ方式

コンソレ(初戦敗者対象)不参加者は、  
大会本部に申し出て下さい  
コンソレ残り試合は予備日活用  
(本戦を優先、午後から組入れの予定)  
(試合進行等でコンソレの試合は  
形式変更又は中途終了もある  
ことをご承知下さい。)

その他 練習時間は初戦のみ3分、  
それ以降はサービスのみ各人6本  
アナウンスが聞こえる範囲  
にて待機のこと

トイレは、野球場左側守備位置付近  
更衣室はコロナ禍に付き閉鎖  
コンビニは日光方面3kmローソン  
宇都宮方面2kmセブンイレブン

(注)氏名・所属等の誤字がありましたら申し出て下さい。

## 一般男子 A コンソレ

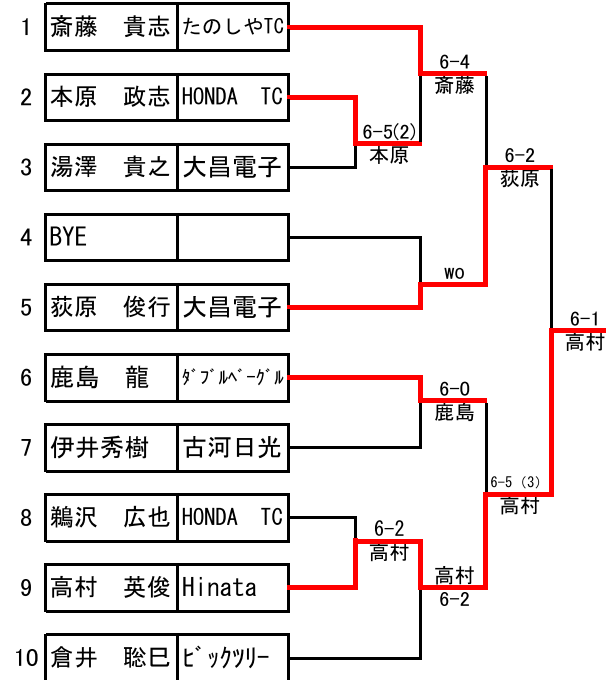

一般男子A コンソレ  
優勝 準優勝

## 一般男子 B コンソレ

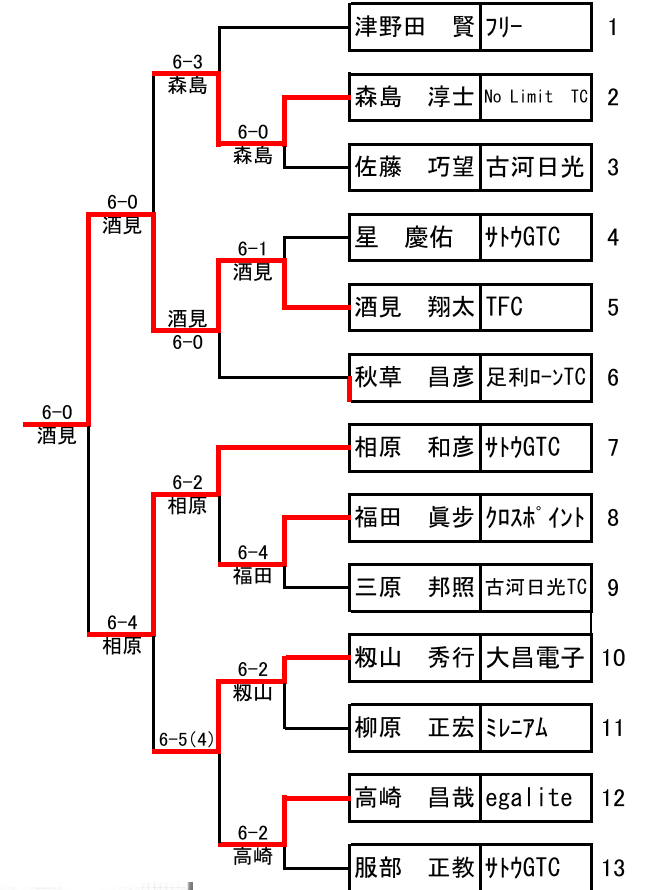

一般男子B コンソレ  
準優勝 優勝

# 第45回 日光テニス選手権

コロナウイルス感染予防をしっかりと行って下さい。

日時 2022年5月22日(日) 予備日5月29日(日)  
AM8:30 集合  
AM9:00 開始 終了17:00  
本戦は終了するまで延長の予定

会場 日光市丸山公園テニスコート

主催 日光テニス協会  
日光市スポーツ協会テニス部

種目 男女シングルス  
女子ダブルス  
男子は一般A&B、60歳以上、ビギナー  
女子は一般・ビギナー  
各組4名以上(4組以上)で開催  
少ない場合は一般に組入

コート配置 丸山A~D : 一般男子A  
丸山F~H : 一般男子B  
所野 No.1~4 : 60歳以上男子  
所野No.1~4調整 : 女子ダブルス  
  
所野No.7~10 : 女子シングルス  
(12時30分集合)  
進捗状況により調整

試合方法 6ゲームマッチ  
(5-5タイブレーク 7P先取)  
セルフジャッジ  
ノーアドバンテージ方式

コンソレ(初戦敗者対象)不参加者は、  
大会本部に申し出て下さい  
コンソレ残り試合は予備日活用  
(本戦を優先、午後から組入れの予定)  
(試合進行等でコンソレの試合は  
形式変更又は中途終了もある  
ことをご承知下さい。)

その他 練習時間は初戦のみ3分、  
それ以降はサービスのみ各人6本  
アナウンスが聞こえる範囲  
にて待機のこと

トイレは、野球場左側守備位置付近  
更衣室はコロナ禍に付き閉鎖  
コンビニは日光方面3kmローソン  
宇都宮方面2kmセブンイレブン

(注)氏名・所属等の誤字がありましたら申し出て下さい。

## 60歳以上男子 本戦

試合数 17

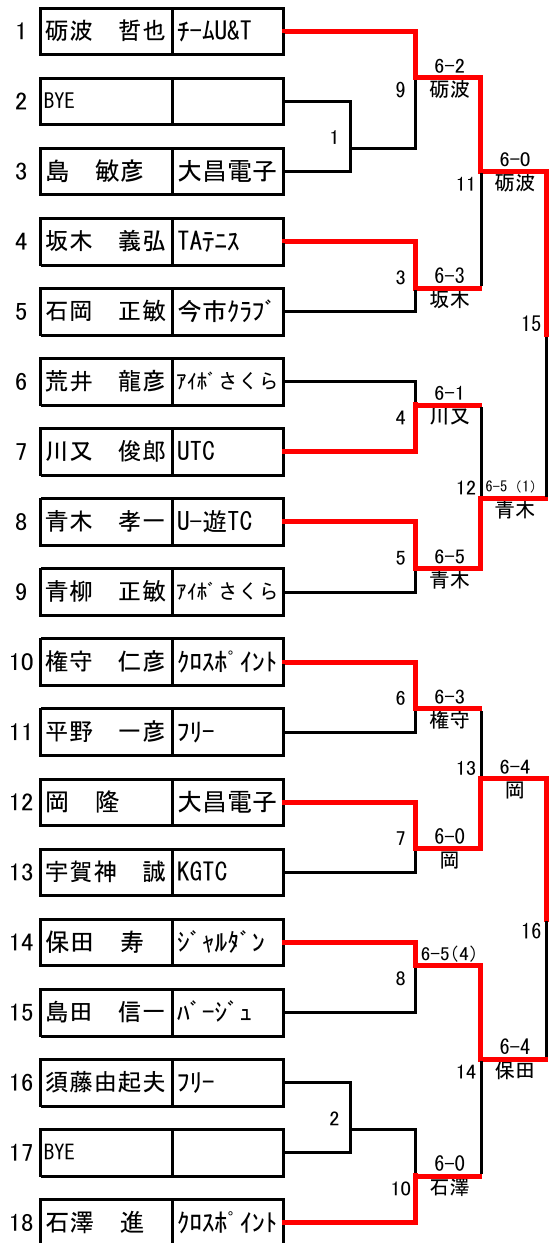

## 60歳以上男子 コンソレ

### 所野No.1~4コート

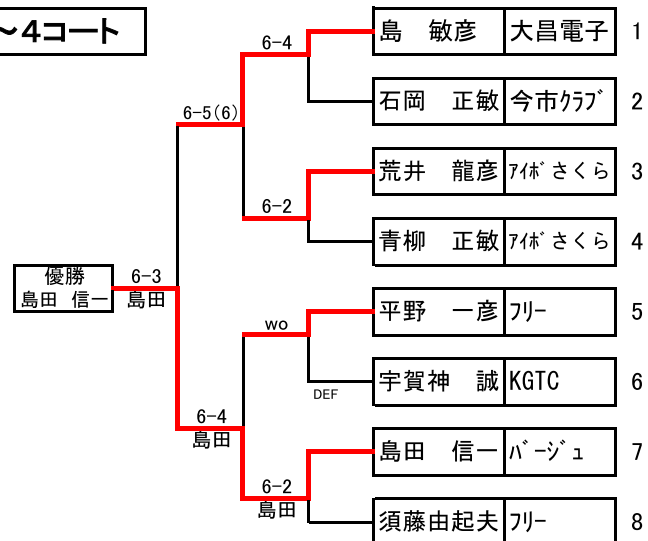

60歳以上男子



準優勝 60歳以上男子 優勝 3位 3位



60歳以上男子コンソレ 優勝 準優勝

# 第45回 日光テニス選手権

コロナウイルス感染予防をしっかりと行って下さい。

**日時** 2022年5月22日(日) 予備日5月29日(日)  
 AM8:30 集合  
 AM9:00 開始 終了17:00  
 本戦は終了するまで延長の予定

**会場** 日光市丸山公園テニスコート

**主催** 日光テニス協会  
 日光市スポーツ協会テニス部

**種目** 男女シングルス  
 女子ダブルス  
 男子は一般A&B、60歳以上、ビギナー  
 女子は一般・ビギナー  
 各組4名以上(4組以上)で開催  
 少ない場合は一般に組入

**コート配置** 丸山A~D : 一般男子A  
 丸山F~H : 一般男子B  
 所野 No.1~4 : 60歳以上男子  
 所野No.1~4調整 : 女子ダブルス

所野No.7~10 : 女子シングルス  
 (12時30分集合)  
 進捗状況により調整

**試合方法** 6ゲームマッチ  
 (5-5タイブレーク 7P先取)  
 セルフジャッジ  
 ノードバンテージ方式

「大会後記」  
 GW明けから大会申込数が多くなり過去最高の参加者102名となった。当初は丸山コート8面であったが急遽所野コートを追加し午前中12面、午後16面にて何とか1日で終了できた。しかし、大会運営面では場所が2カ所、所野No.1~4と7~10が離れているのでスピーカーの呼び出しにも苦戦した。来年度の大会要項見直しが必要と考える。  
 コロナ感染状況は全国で1日に3万人から4万人ではあるが、ウイズコロナで経済の活性化を目指すようになりマスクの屋外での不着用、児童の通学時不着用等が進められるようになった。

大会運営にご協力頂いた皆さんに御礼申し上げます。  
 鳥さん 湯澤さん 田井さん 伊井さん

## 女子シングルス 本戦

(所野No.7~10コート 12時30分集合) 試合数 10

	氏名	所属	所 綾香	相良かほり	小岩美加	大関美穂	福田規予	勝一敗	得失G差	順位
1	所 綾香	バージュ	/	2-6	6-3	6-4	6-2	3-1	+5	準優勝
2	相良かほり	足利ローンテニス	6-2	/	6-3	6-0	6-3	4-0	+16	優勝
3	小岩 美加	ミレニアム	3-6	3-6	/	6-4	1-6	1-3	-9	4
4	大関 美穂	Miko-Aisa	4-6	0-6	4-6	/	0-6	1-3	-16	5
5	福田 規予子	ときめき	2-6	3-6	6-1	6-0	/	2-2	+4	3位



女子シングルス  
 準優勝 優勝

## 女子ダブルス 予選リーグ

Aブロック

試合数 6

(所野No.1~4&No.7~10コート調整)

	氏名	所属	野中/上野	柴田/荻原	國井/丸山	中山/奥澤	勝一敗	得失G差	順位
1	野中 瑞姫	Nakazawa Tennis	/	6-1	6-0	6-1	3-0	+16	1
	上野 夏美	UTC							
2	柴田 明子	大昌電子	1-6	/	6-3	3-6	1-2	-5	3
	荻原 恵美子	大昌電子							
3	國井 弥生	Swing	0-6	3-6	/	0-6	0-3	-15	4
	丸山美津江	サンテニス							
4	中山 晴美	ラフェスタ	1-6	6-3	6-0	/	2-1	+4	2
	奥沢 久美	amigo.T.C							

試合順 1-2 3-4 1-3 2-4 1-4 2-3

## 女子ダブルス 予選リーグ

Bブロック

試合数 3

(所野No.1~4&No.7~10コート調整)

	氏名	所属	山川/山村	松本/安田	神田/西川	4	勝一敗	得失G差	順位
1	山川 宏枝	ウイング	/	6-3	6-1		2-0	+8	1
	山村 利美	真岡病院							
2	松本 奈々	サウグIC	3-6	/	6-1		1-1	+2	2
	安田 愛莉	UTC							
3	神田 あゆみ	フリー	1-6	1-6	/		0-2	-10	3
	西川 蓮華	フリー							

試合順 1-2 1-3 2-3

## 女子ダブルス 順位決定戦

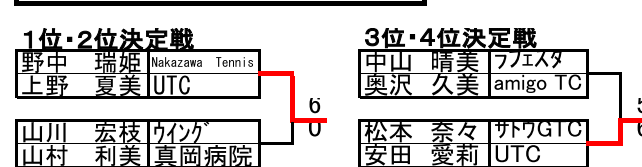

5位~決定戦 試合数 4



以上

# 第34回 日光市民ミックスダブルステニス大会 (結果)

(注)体調不良者は速やかに申し出て下さい。

氏名の誤字 ご記入が3件有りましたご容赦下さい。(訂正済)

期日:2022年6月12日(日) 8時30分受付 9時開始

場所:日光市丸山公園テニスコート

## 1. 予選リーグ 4~5組/ブロック × 8ブロック

4組ブロック ⇒ 6ゲーム先取 ノーアド

5組ブロック ⇒ 4ゲーム先取 ノーアド

## 2. 決勝トーナメント...大会本部で抽選済

1位グループトーナメント 2位グループトーナメント

全て6ゲーム先取 ノーアド (4ゲーム先取の可能性あり)

3位~5位グループトーナメント

全て4ゲーム先取 ノーアド(6ゲーム先取の可能性あり)

## 3. コロナウイルス感染防止対策

試合中以外はマスク着用、こまめな手洗い、手指の消毒実施  
握手は無し、個々人の距離は2m以上離れる、大声は出さない  
ゴミの持ち帰り厳守、唾や痰は極力しない

## 4. その他

予選リーグのリーダーはブロックの試合進行と結果報告を行う。  
リーダーはグループ内及び、空きコートの調整を実施。  
試合中のスコアボードは小さい番号が黒、大きい番号が赤

## 大会後記

心配された雨が夜明けには上がり無事に大会が終了できた。  
試合進行にご協力頂いたリーダーの皆さんありがとうございました。  
県内各地からテニス好きが集まりリーグ戦・決勝トーナメントと  
多数の試合が出来たことは良かったとは思いますが、実力差  
の大きい試合になると刃が立たない場面もあったかと思えます。  
次へのステップアップに繋がることを期待しています。  
来年度は32チーム打切りとし、日光市民 & 市内勤務者グループと  
ビジターグループに分けての大会も良いのかと思ひ検討します。  
皆さんの益々のご活躍とご健勝を祈念申し上げます!

## 予選リーグ

順位は、①勝率 ②得失ゲーム差 ③対戦成績の順で決定

### Aブロック(Aコート)

リーダー: 坂寄 拓夢

	氏名	所属	1	2	3	4	5	勝敗	得失G数	順位
			坂寄 拓夢	山崎 哲也	安藤 正人	黒須 純一	池田 容人			
			瀧野音々花	山崎 敦子	安藤 未来	和気 征美	田口 明子			
1	坂寄 拓夢 瀧野音々花	Double Nine Bloom		4-0	4-1	4-0	4-0	4-0		1
2	山崎 哲也 山崎 敦子	KATA KATA	0-4		1-4	4-1	4-0	2-2		3
3	安藤 正人 安藤 未来	TJC アップル	1-4	4-1		4-0	4-2	3-1		2
4	黒須 純一 和気 征美	ヨックモック ヨックモック	0-4	1-4	0-4		0-4	0-4		5
5	池田 容人 田口 明子	大昌電子 ウイング	0-4	0-4	2-4	4-0		1-3		4

5組/ブロック ⇒ 試合順;1-2、3-4、1-5、2-3、4-5、1-3、2-4、3-5、1-4、2-5

### Bブロック(Bコート)

リーダー: 伊藤 健史

	氏名	所属	1	2	3	4	5	勝敗	得失G数	順位
			伊藤 健史	斎藤 文仁	半田 守可	堀江 輝彦				
			関口 彩花	福田 正子	吉田 正美	山野井律子				
1	伊藤 健史 関口 彩花	ダブルヘーグル Bloom		6-2	6-1	6-1		3-0		1
2	斎藤 文仁 福田 正子	大昌電子 ウイング	2-6		6-4	6-4		2-1		2
3	半田 守可 吉田 正美	RIZU クラブらけっと	1-6	4-6		6-1		1-2		3
4	堀江 輝彦 山野井律子	ビックツリー ビックツリー	1-6	4-6	1-6			0-3		4
5										

4組/ブロック ⇒ 試合順;1-2、3-4、1-3、2-4、1-4、2-3

### Cブロック(Cコート)

リーダー: 落合 亮太

	氏名	所属	1	2	3	4	5	勝敗	得失G数	順位
			落合 亮太	勝村 友翔	木村 昌幸	島 敏彦				
			大貫 萌夏	小松崎夢乃	小嶋 栄美	安生真美子				
1	落合 亮太 大貫 萌夏	JETS JETS		6-2	2-6	6-1		2-1	+5	2
2	勝村 友翔 小松崎夢乃	サトウGTC フリー	2-6		6-5	6-0		2-1	+3	3
3	木村 昌幸 小嶋 栄美	クラスホッパー RIZU	6-2	5-6		6-0		2-1	+9	1
4	島 敏彦 安生真美子	大昌電子 大昌電子	1-6	0-6	0-6			0-3		4
5										

4組/ブロック ⇒ 試合順;1-2、3-4、1-3、2-4、1-4、2-3

### Dブロック(Dコート)

リーダー: 近藤 研人

	氏名	所属	1	2	3	4	5	勝敗	得失G数	順位
			近藤 研人	伊藤 晃洋	原澤 行浩	岡 隆				
			中山日々紀	福田規予子	原澤美智子	池田セツ子				
1	近藤 研人 中山日々紀	Bloom Bloom		6-0	6-3	6-1		3-0		1
2	伊藤 晃洋 福田規予子	TJC ときめき	0-6		4-6	6-5		1-2		3
3	原澤 行浩 原澤美智子	フリー ユニティ	3-6	6-4		6-2		2-1		2
4	岡 隆 池田セツ子	大昌電子 大昌電子	1-6	5-6	2-6			0-3		4
5										

4組/ブロック ⇒ 試合順;1-2、3-4、1-3、2-4、1-4、2-3

## Eブロック(Eコート)

リーダー: 熊倉 篤志

	氏名	所属	1	2	3	4	5	勝敗	得失G数	順位
			熊倉 篤志	菅原 和宏	福田 一郎	村上 一朗				
			野中 瑞姫	建石 智子	福田とも子	相良かほり				
1	熊倉 篤志 野中 瑞姫	VOX NAKAZAWA Tennis		6-1	6-0	6-2		3-0		1
2	菅原 和宏 建石 智子	大田原レオTC 大田原レオTC	1-6		6-0	1-6		1-2		3
3	福田 一郎 福田とも子	フリー 大昌電子	0-6	0-6		0-6		0-3		4
4	村上 一朗 相良かほり	古河日光TC 足利ローンテニス	2-6	6-1	6-0			2-1		2
5										

4組/ブロック ⇒ 試合順: 1-2、3-4、1-3、2-4、1-4、2-3

## Gブロック(Gコート)

リーダー: 嶋田 智成

	氏名	所属	1	2	3	4	5	勝敗	得失G数	順位
			嶋田 智成	本原 政志	青柳 正敏	青木 康夫	山内 宣明			
			船津 美衣	上吉原皇香	山本 典子	岩崎 享子	山川 宏枝			
1	嶋田 智成 船津 美衣	ダブルヘーグル JETS		4-1	4-1	4-1	4-0	4-0		1
2	本原 政志 上吉原皇香	日光Jr 日光Jr	1-4		4-2	4-1	2-4	2-2		3
3	青柳 正敏 山本 典子	アイホさくら アイホさくら	1-4	2-4		4-2	3-4	1-3		4
4	青木 康夫 岩崎 享子	リパティ リパティ	1-4	1-4	2-4		1-4	0-4		5
5	山内 宣明 山川 宏枝	今市クラブ ウイング	0-4	4-2	4-3	4-1		3-1		2

5組/ブロック ⇒ 試合順: 1-2、3-4、1-5、2-3、4-5、1-3、2-4、3-5、1-4、2-5

## Fブロック(Fコート)

リーダー: 大島 義弘

	氏名	所属	1	2	3	4	5	勝敗	得失G数	順位
			大島 義宏	依田由美子	湯澤 貴之	郷田 知宏				
			横尾 恭栄	依田 拓己	齋藤 舞	郷田 明子				
1	大島 義宏 横尾 恭栄	ウインディ ビックツリー		6-0	6-5	6-2		3-0		1
2	依田由美子 依田 拓己	KATA 鹿沼西中	0-6		3-6	3-6		0-3		4
3	湯澤 貴之 齋藤 舞	大昌電子 日光Jr	5-6	6-3		6-4		2-1		2
4	郷田 知宏 郷田 明子	今市クラブ 今市クラブ	2-6	6-3	4-6			1-2		3
5										

4組/ブロック ⇒ 試合順: 1-2、3-4、1-3、2-4、1-4、2-3

## Hブロック(Hコート)

リーダー: 鹿島 龍

	氏名	所属	1	2	3	4	5	勝敗	得失G数	順位
			鹿島 龍	権守 仁彦	中川 英則	大橋 佑基				
			上野 夏美	大関 美穂	天満屋壽子	大橋 美保				
1	鹿島 龍 上野 夏美	ダブルヘーグル UTC		6-2	6-0	6-1		3-0		1
2	権守 仁彦 大関 美穂	クロスポイント Miko-Aisa	2-6		2-6	3-6		0-3		4
3	中川 英則 天満屋壽子	今市クラブ ミッキー	0-6	6-2		2-6		2-1	-6	3
4	大橋 佑基 大橋 美保	住友電工 ガウGTC	1-6	6-3	6-2			2-1	+2	2
5										

4組/ブロック ⇒ 試合順: 1-2、3-4、1-3、2-4、1-4、2-3



開会式後の選手一同(写真撮影時のみマスク無し)



**【決勝トーナメント】**

**1位グループ 6ゲーム先取 ノード**

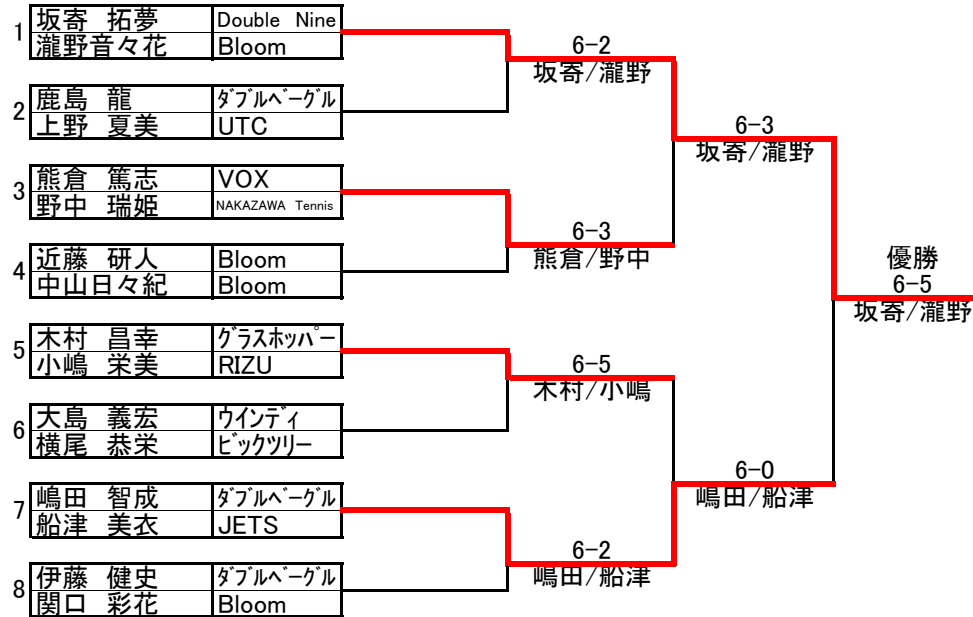

**2位グループ 6ゲーム先取 ノード**

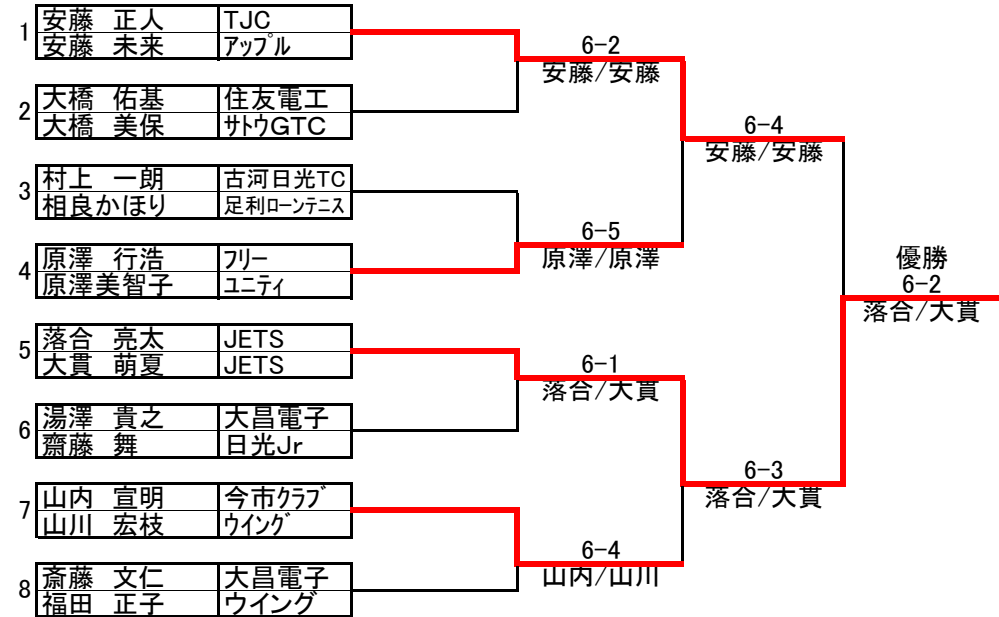

1位グループ 3位 優勝 準優勝 3位



2位グループ 優勝 準優勝

### 3位・4位・5位 ①グループ 4ゲーム先取 ノード

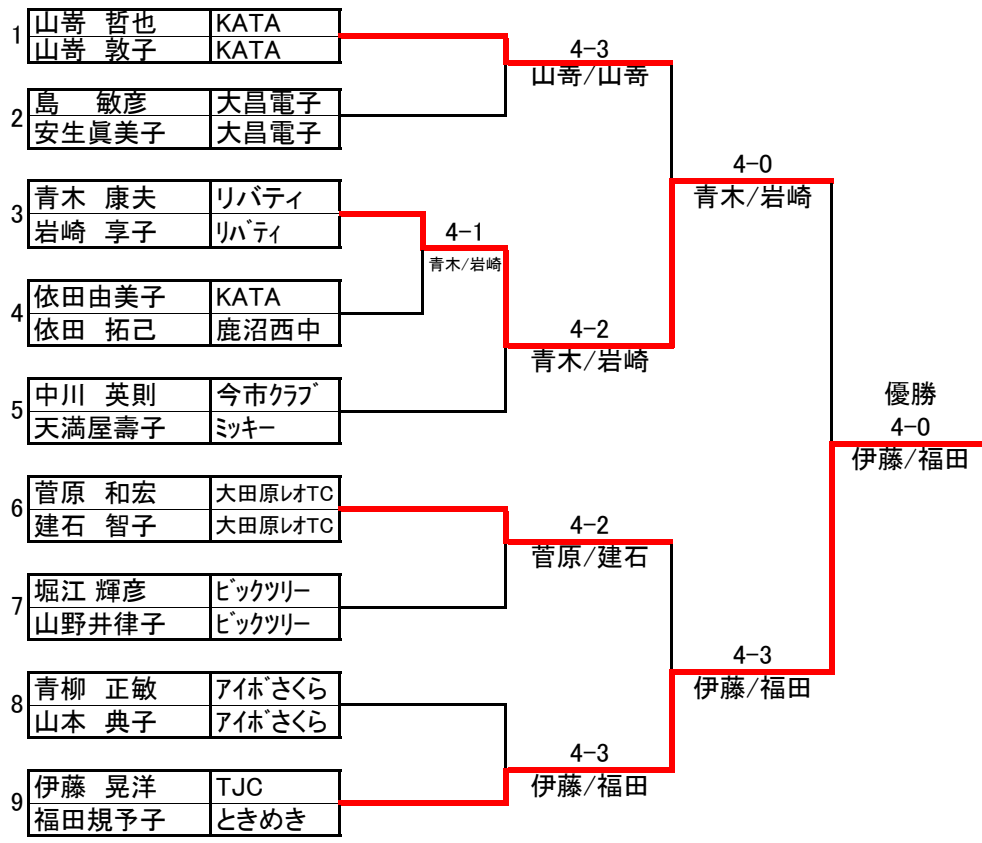

### 3位・4位・5位 ②グループ 4ゲーム先取 ノード

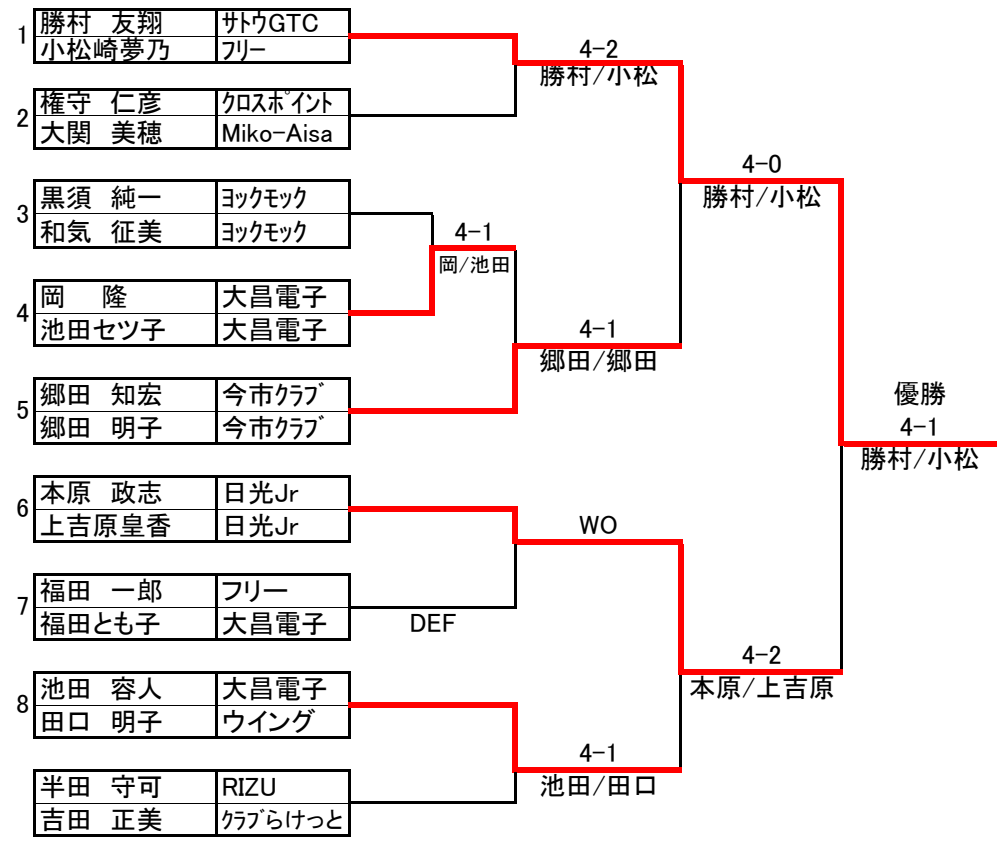

準優勝 優勝



優勝 準優勝

以上

## 第43回 日光テニス協会会長杯(団体戦)

1/5

- 主催 日光テニス協会 協賛 日光市スポーツ協会テニス部
- 日時 2022年7月3日(日) 雷雨があったものの試合時間短縮により無事終了  
8:30集合 9:00開始 小雨決行(現地集合)
- 会場 丸山公園テニスコート
- 試合方法 下記のゲームを行い、3勝以上で勝ちとします(但し、全試合実施する)  
①男子ダブルス(No.1) ②男子ダブルス(No.2) ③女子ダブルス  
④男子シングルス ⑤ミックスダブルス 男子シングルス  
※男女共2試合までエントリー可(男子はダブルスとシングルス又はミックスダブルス)  
初戦及び決勝戦は、6ゲームマッチ 5-5タイブレーク ノーアド  
2戦目は、4ゲームマッチ 4-4タイブレーク ノーアド
- コンソレ 4ゲームマッチ 4-4タイブレーク ノーアド

### コロナウイルス感染予防対策

試合中以外はマスク着用、こまめな手洗い、手指の消毒実施  
握手はしない、個々人の距離は2m以上離れる、大声は出さない  
ゴミの持ち帰り厳守、唾や痰は極力しない

大会後記 新型コロナウイルスの感染状況が良化し各種規制がなくなった中での大会となった。  
今大会は昨年の試合進行がチーム人数が少ない場面での試合待ちで遅れたことを反省し、男子4名以上、女子2名以上でチーム成立としたこと及び雷雨予報もあり試合形式変更等で試合時間短縮を図ったことにより午後3時45分頃終了となった。  
優勝は常勝チームの大昌電子Aに勝利を得た古河電工日光TCおめでとうございます！  
団体戦の面白さと緊張感を楽しんで頂けたものと思います。  
皆様の益々のご活躍と日光市のテニスが更にレベルアップすることを祈念申し上げます。

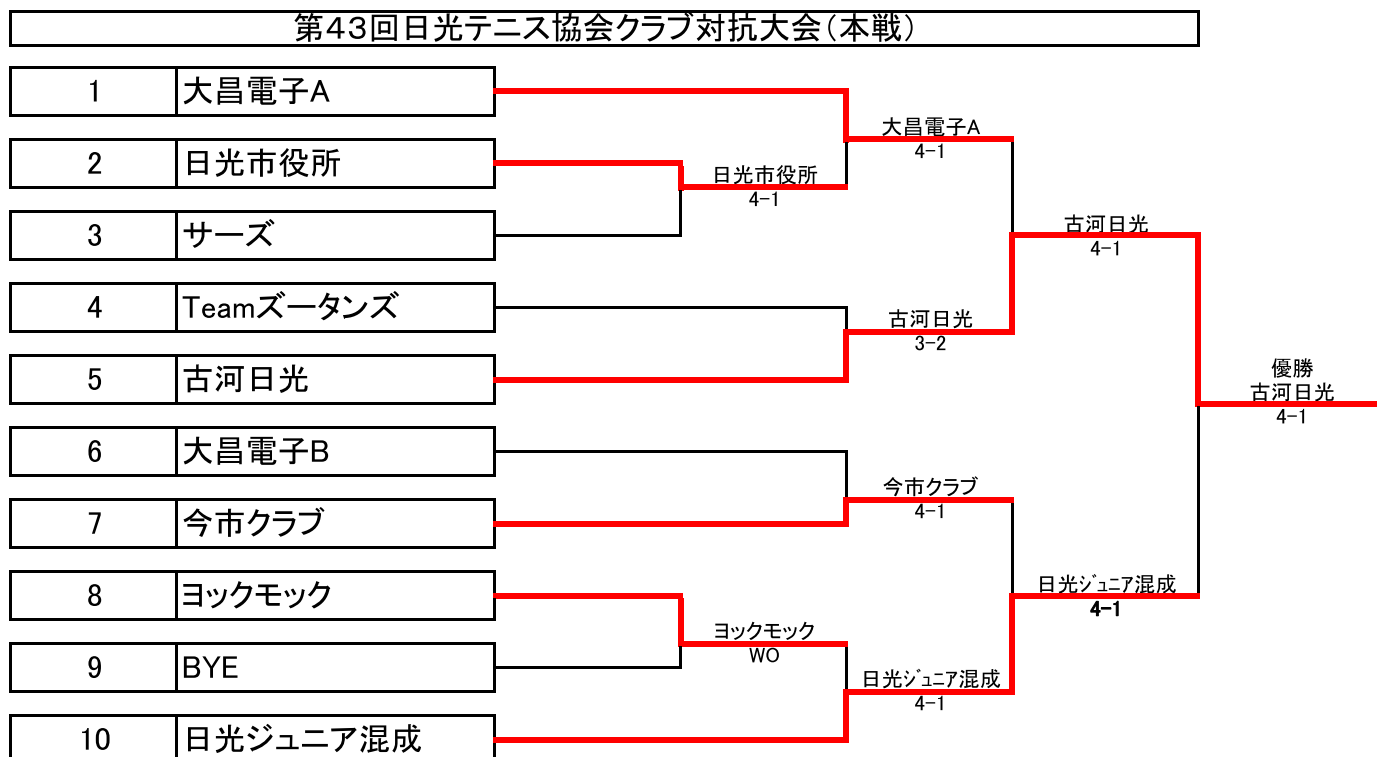

①1回戦 第1試合

クラブ名	日光市役所				サーズ		
1 男子ダブルスNo.1	福島 大輔/山内 宣明	○	6	5(4)	×	伊藤 孝信/高橋 秀治	
2 男子ダブルスNo.2	江藤 隆/湯澤 貴之	×	5(3)	6	○	杉本 光久/山本 祥一郎	
3 女子ダブルス	山野井 律子/相良かほり	○	6	1	×	大塚 こと/浅海 春美	
4 男子シングルス	福島 大輔	○	6	0	×	手塚 勝彦	
5 ミックスダブルス	湯澤 貴之/鈴木 日和	○	6	4	×	金塚 泰/大塚 こと	
戦績	4勝1敗				1勝4敗		



②2回戦 第1試合

クラブ名	Teamズータンズ				古河日光		
1 男子ダブルスNo.1	加藤 航/武田 直樹	×	2	6	○	村上 一朗/伊井 秀樹	
2 男子ダブルスNo.2	武田 慎吾/玉山 直純	○	6	1	×	山口 博右/佐藤 巧望	
3 女子ダブルス	鈴木 恵子/長島 国子	○	6	3	×	田口 明子/福田 正子	
4 男子シングルス	加藤 航	×	2	6	○	村上 一朗	
5 ミックスダブルス	鈴木 健二/鈴木 恵子	×	1	6	○	伊井 秀樹/山川 宏枝	
戦績	2勝3敗				3勝2敗		



③2回戦 第2試合

クラブ名	大昌電子B				今市クラブ		
1 男子ダブルスNo.1	福田 利男/田井 隼翔	×	2	6	○	嶋崎 雅己/奥園 達雄	
2 男子ダブルスNo.2	池田 容人/島 敏彦	○	6	2	×	長谷川 恭二/大島 貞夫	
3 女子ダブルス	安生 眞美子/福田とも子	×	0	6	○	岸 幸栄/郷田 明子	
4 男子シングルス	田井 隼翔	×	3	6	○	石岡 雅敏	
5 ミックスダブルス	福田 利男/杉本 妙子	×	3	6	○	宮本 勝夫/岸 幸栄	
戦績	1勝4敗				4勝1敗		



④2回戦 第3試合

クラブ名	ヨックモック				日光ジュニア混成		
1 男子ダブルスNo.1	鈴木 一幸/小久保拓海	×	4	6	○	野中 延恭/鈴木 勝治	
2 男子ダブルスNo.2	黒須 純一/齋藤 成志	○	6	1	×	赤松 一利/目崎 充寛	
3 女子ダブルス	和気 征美/高橋 有沙	×	0	6	○	上吉原 皇香/齋藤 舞	
4 男子シングルス	鈴木 一幸	×	1	6	○	本原 政志	
5 ミックスダブルス	黒須 純一/和気 征美	×	1	6	○	野中 延恭/吉見 恵美	
戦 績	1勝4敗				4勝1敗		



⑤2回戦 第4試合

クラブ名	大昌電子 A				日光市役所		
1 男子ダブルスNo.1	荻原 俊行/荒井 龍彦	○	6	2	×	福島 大輔/山内 宣明	
2 男子ダブルスNo.2	斎藤 文仁/岡 隆	○	6	2	×	江藤 隆/湯澤 貴之	
3 女子ダブルス	荻原 恵美子/池田 セツ子	×	2	6	○	山野井 律子/相良かほり	
4 男子シングルス	荻原 俊行	○	6	3	×	福島 大輔	
5 ミックスダブルス	斎藤 文仁/柴田 明子	○	6	2	×	湯澤 貴之/鈴木 日和	
戦 績	4勝1敗				1勝4敗		



準決勝 決勝の結果は4ページ コンソレの結果は5ページ

以下はこれからの予定です……多数の参加をお待ち致します。 詳細はHPをご覧ください！

第32回 日光テニス選手権(ダブルス) 2022年8月7日(日) 予備日8月14日(日)

※ 2022年度 テニスの日 2022年9月23日(日) 予備日無し

第17回 日光市民テニス大会(シングルス) 2022年10月2日(日) 予備日10月9日(日)

第25回 日光テニス協会理事長杯テニス大会(ダブルス) 2022年11月6日(日) 予備日11月13日(日)

※ テニス好きレベルアップ練習会  
 8月7日(日) 試合終了後の空きコート  
 8月14日(日) 午後1時～5時 G Hコート  
 10月2日(日) 試合終了後の空きコート  
 10月9日(日) 午後1時～5時 G Hコート  
 11月6日(日) 試合終了後の空きコート  
 11月13日(日) 午後1時～5時 G Hコート

セットボールが使える状況下では参加費無料とします。

※ 参加資格は、日光市民、市内勤務者、日光テニス協会登録者

⑥準決勝 第1試合

クラブ名	大昌電子 A				古河日光		
1 男子ダブルスNo.1	荻原 俊行/荒井 龍彦	×	2	4	○	村上 一朗/伊井 秀樹	
2 男子ダブルスNo.2	斎藤 文仁/岡 隆	×	3	5	○	中川 英則/山口 博右	
3 女子ダブルス	荻原 恵美子/池田 セツ子	×	2	4	○	田口 明子/福田 正子	
4 男子シングルス	荻原 俊行	×	0	4	○	村上 一朗	
5 ミックスダブルス	斎藤 文仁/柴田 明子	○	5(7)	4	×	伊井 秀樹/山川 宏枝	
戦 績	1勝4敗				4勝1敗		



⑦準決勝 第2試合

クラブ名	今市クラブ				日光ジュニア混成		
1 男子ダブルスNo.1	嶋崎 雅己/奥園 達雄	×	2	4	○	野中 延恭/鈴木 勝治	
2 男子ダブルスNo.2	長谷川 恭二/大島 貞夫	○	4	1	×	赤松 一利/目崎 充寛	
3 女子ダブルス	岸 幸栄/郷田 明子	×	0	4	○	上吉原 皇香/齋藤 舞	
4 男子シングルス	石岡 雅敏	×	1	4	○	本原 政志	
5 ミックスダブルス	宮本 勝夫/郷田 明子	×	1	4	○	野中 延恭/吉見 恵美	
戦 績	1勝4敗				4勝1敗		



⑧決勝戦

クラブ名	古河日光				日光ジュニア混成		
1 男子ダブルスNo.1	村上 一朗/伊井 秀樹	○	6	0	×	赤松 一利/目崎 充寛	
2 男子ダブルスNo.2	中川 英則/佐藤 巧望	○	6	1	×	野中 延恭/鈴木 勝治	
3 女子ダブルス	田口 明子/福田 正子	×	0	6	○	上吉原 皇香/齋藤 舞	
4 男子シングルス	村上 一朗	○	6	1	×	本原 政志	
5 ミックスダブルス	伊井 秀樹/山川 宏枝	○	6	3	×	野中 延恭/吉見 恵美	
戦 績	4勝1敗				1勝4敗		



優勝 古河日光TC



準優勝 日光Jr混成

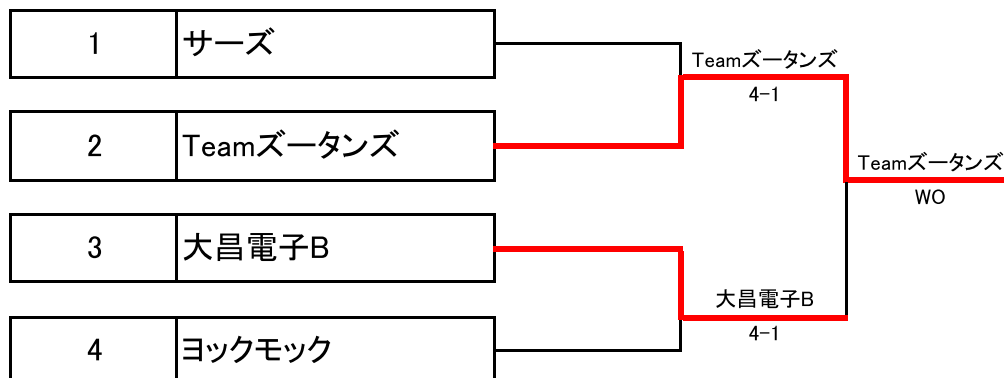

第43回日光テニス協会クラブ対抗大会(コンソレ)対戦成績表

①コンソレ 1回戦 第1試合

クラブ名	サーズ	Teamズータンズ				
1 男子ダブルスNo.1	伊藤 孝信/高橋 秀治	×	0	4	○	加藤 航/武田 直樹
2 男子ダブルスNo.2	杉本 光久/山本 祥一郎	×	2	4	○	鈴木 健二/玉山 直純
3 女子ダブルス	大塚 こと/浅海 春美	○	4	2	×	鈴木 恵子/長島 国子
4 男子シングルス	手塚 勝彦	×	0	4	○	玉山 直澄
5 ミックスダブルス	金塚 泰/浅海 春美	×	1	4	○	武田 直樹/長島 国子
戦 績	1勝4敗			4勝1敗		

②コンソレ 1回戦 第2試合

クラブ名	大昌電子B	ヨックモック				
1 男子ダブルスNo.1	福田 利男/田井 隼翔	○	5	4	×	黒須 純一/齋藤 成志
2 男子ダブルスNo.2	池田 容人/島 敏彦	×	1	4	○	鈴木 一幸/小久保拓海
3 女子ダブルス	杉本 妙子/福田とも子	○	4	2	×	和気 征美/高橋 有沙
4 男子シングルス	田井 隼翔	○	4	2	×	鈴木 一幸
5 ミックスダブルス	池田 容人/安生眞美子	○	5	3	×	黒須 純一/和気 征美
戦 績	4勝1敗			1勝4敗		

③コンソレ 決勝

クラブ名	Teamズータンズ	大昌電子 B				
1 男子ダブルスNo.1		○	4	0	×	
2 男子ダブルスNo.2	不戦勝	○	4	0	×	不戦敗
3 女子ダブルス		○	4	0	×	
4 男子シングルス		○	4	0	×	
5 ミックスダブルス		○	4	0	×	
戦 績	5勝0敗			0勝5敗		



コンソレ優勝 Teamズータンズ

以上

## 第32回日光テニス選手権（ダブルス）

1/4

日時 2022年8月7日(日)AM8:30集合 AM9時 開始  
予備日 2022年8月14日(日)AM8:30集合 AM9時 開始  
会場 日光市丸山公園テニスコート  
主催 日光テニス協会 共催:日光市スポーツ協会テニス部  
種目 男子ダブルス 女子ダブルス

試合形式 6ゲームマッチ(6-6タイブレーク) ノーアド

女子ビギナーの部は参加者が少ないので一般に組入れ

初戦敗退者はコンソレに参加して下さい⇒不参加者は本部に連絡を下さい。

その他 練習時間は初戦のみ3分、それ以降はサービス6本/人のみ  
アナウンスが聞こえる範囲にて待機のこと

トイレは、野球場レフト守備位置付近 更衣室はコロナウイルス感染予防のため閉鎖  
コンビニは日光方面3kmローソン、宇都宮方面2kmセブンイレブン

コロナウイルス感染予防実施  
試合中以外はマスク着用  
大声、握手等密着不可  
手洗い消毒の実施

### 大会後記

2022年の夏は日本列島各地で猛暑日続発、水害も多く、コロナ感染者も多い。  
大会当日は曇りで心配した熱中症も無く全52組104名の選手が熱戦を楽しんだ。  
BYEへの直前参加者2組があり多少の混乱・不満があったので次回以降はBYE参加者に制限を取り入れることとしたい。  
また試合進行と選手の負担減を考慮し6ゲームマッチにしたので午後4時には終了した。  
栃木県のランキング上位者も多いので次回以降はクラス分けも検討して行く。  
皆様の益々ご活躍を祈念申し上げます。



開会式



男子選手一同(写真撮影時はノーマスク)



女子選手一同(写真撮影時はノーマスク)



一般男子 本戦

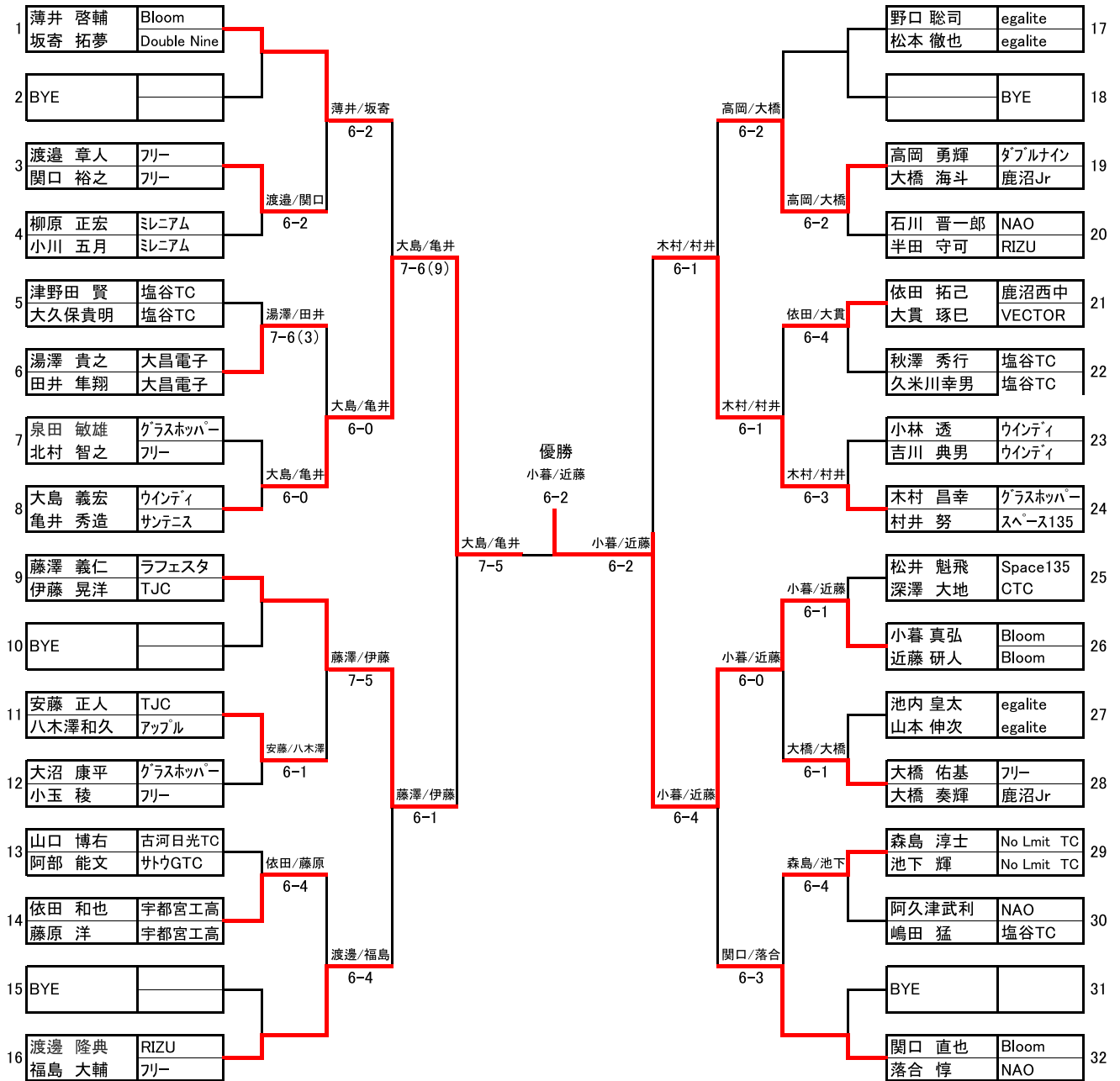

一般男子 優勝 準優勝



一般男子 3位 3位

### 一般男子 コンソレ

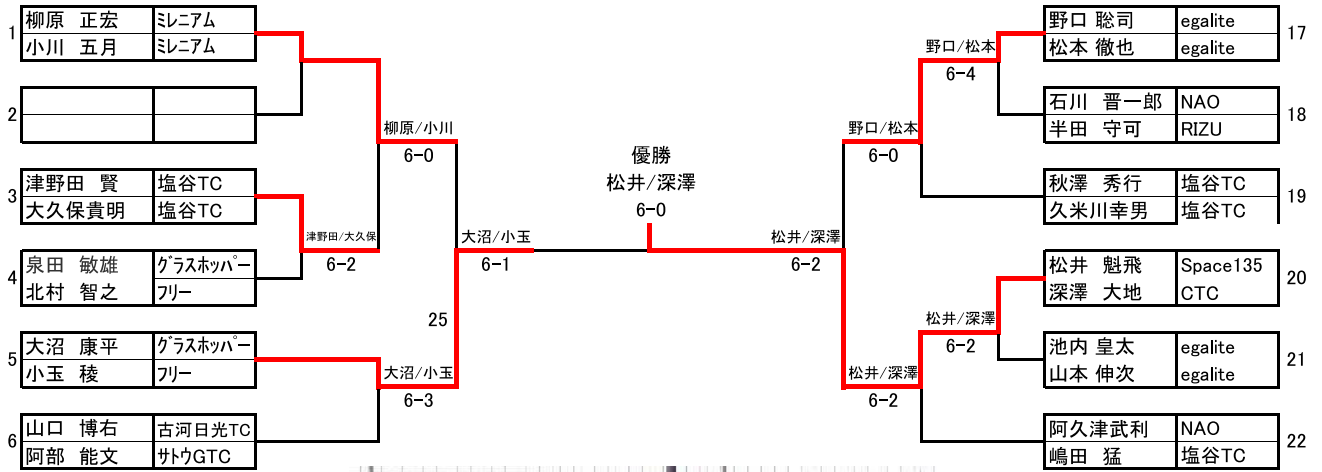

一般男子コンソレ 優勝 準優勝

### 一般女子 本戦

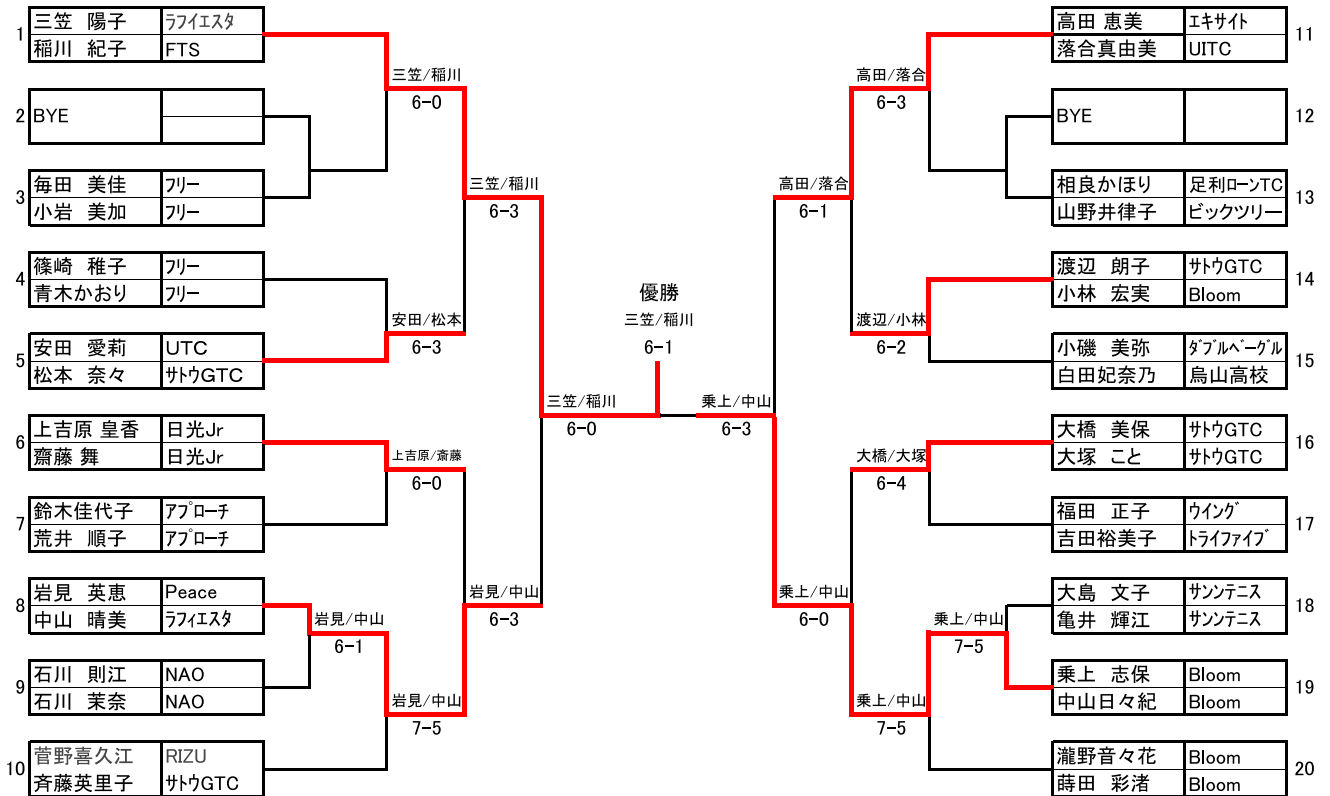



一般女子 準優勝



一般女子 3位



3位(写真失敗スミマセン!)

一般女子 コンソレ

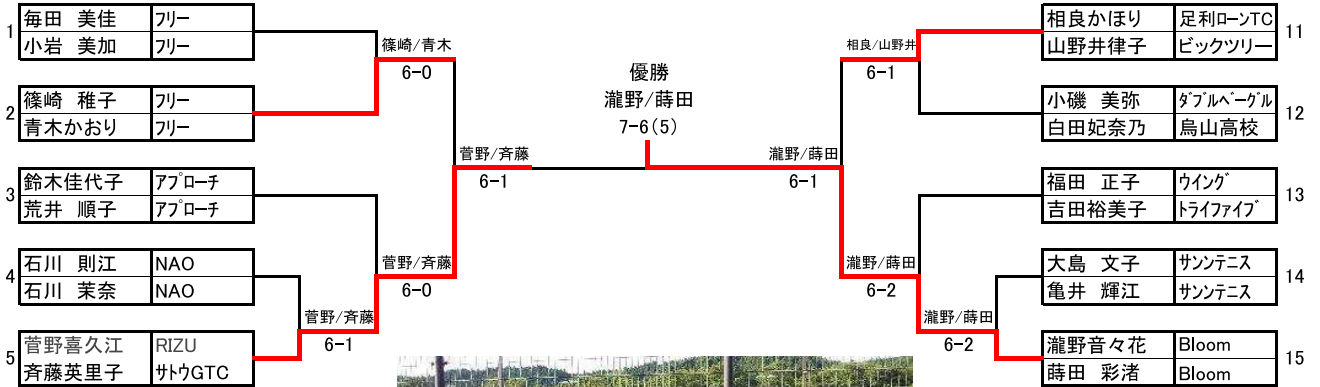

一般女子コンソレ 優勝 準優勝

60歳以上男子 本戦

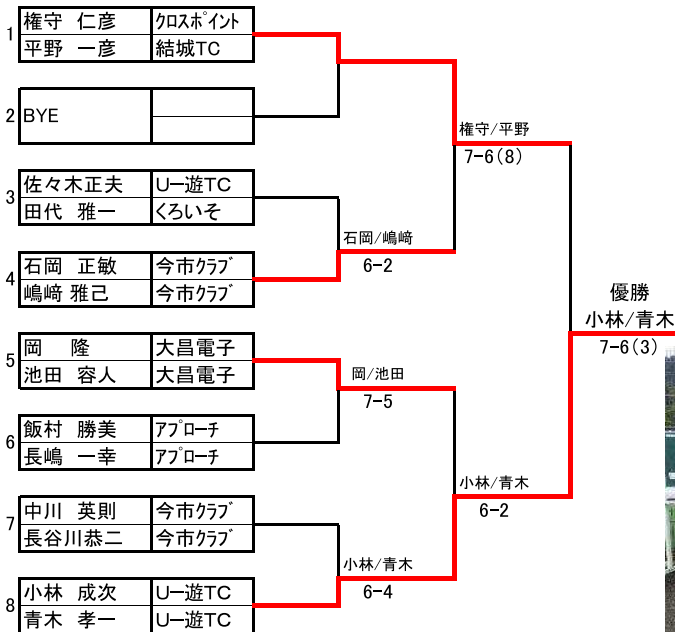

60歳以上男子 コンソレ

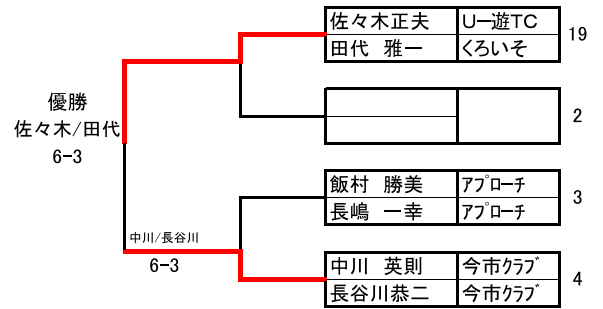

60歳以上男子 コンソレ優勝 本戦優勝 準優勝

# 第16回日光市民テニス大会シングルス

参加者・観戦者皆様の新型コロナウイルス感染予防対策にご協力下さい！

1/3

日時 令和4年(2022年)10月2日(日) AM8:30 集合 AM9時 開始  
 会場 日光市丸山公園テニスコート  
 主催 日光市スポーツ協会テニス部 共催 日光テニス協会  
 種目 男女シングルス 女子ダブルス(参加数少なく中止)  
 男子は一般A B、60歳以上、ビギナー 女子は一般、(ビギナーは参加数少なく中止)  
 試合方法 6ゲーム先取 セルフジャッジ ノーアドバンテージ方式  
 コンソレ:初戦敗退者は全員参加して下さい!(不参加者は本部に連絡を下さい)



写真撮影時はマスク不着用

## 一般男子 A シングルス 本戦

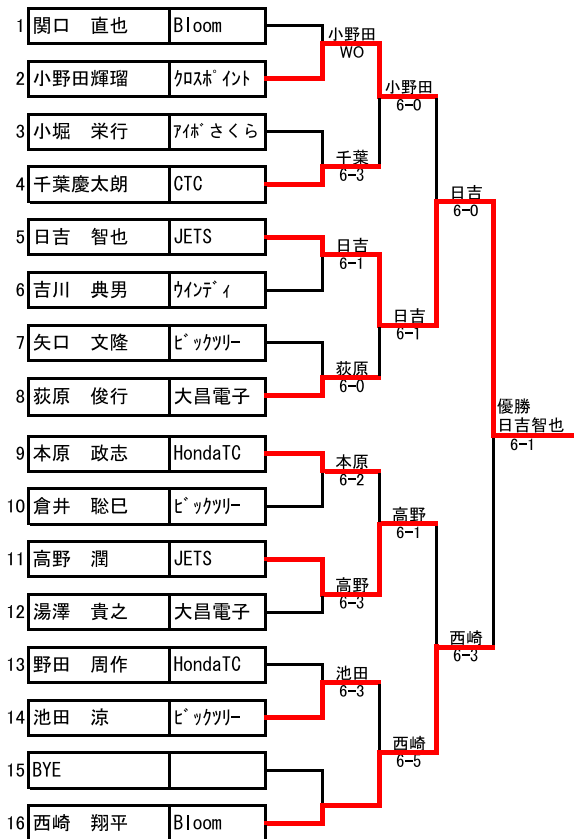

## 男子60歳以上 シングルス 本戦

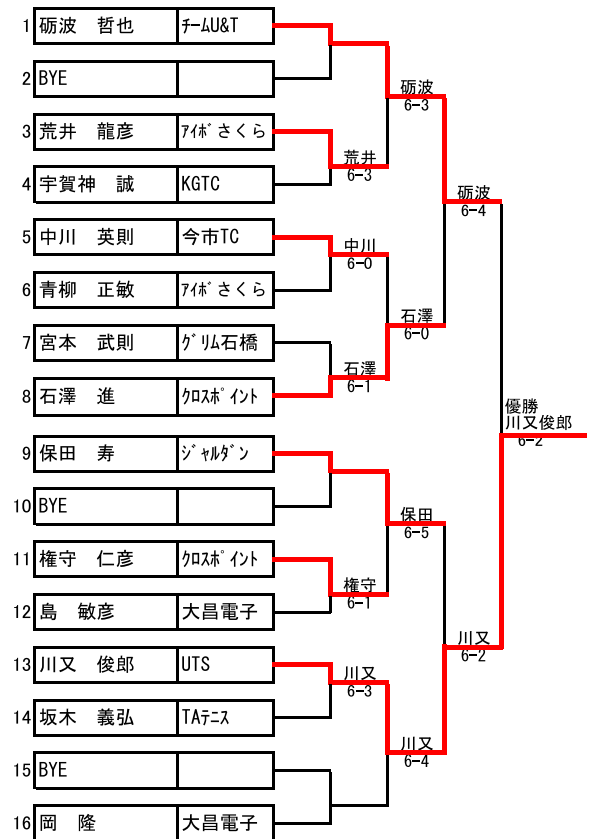

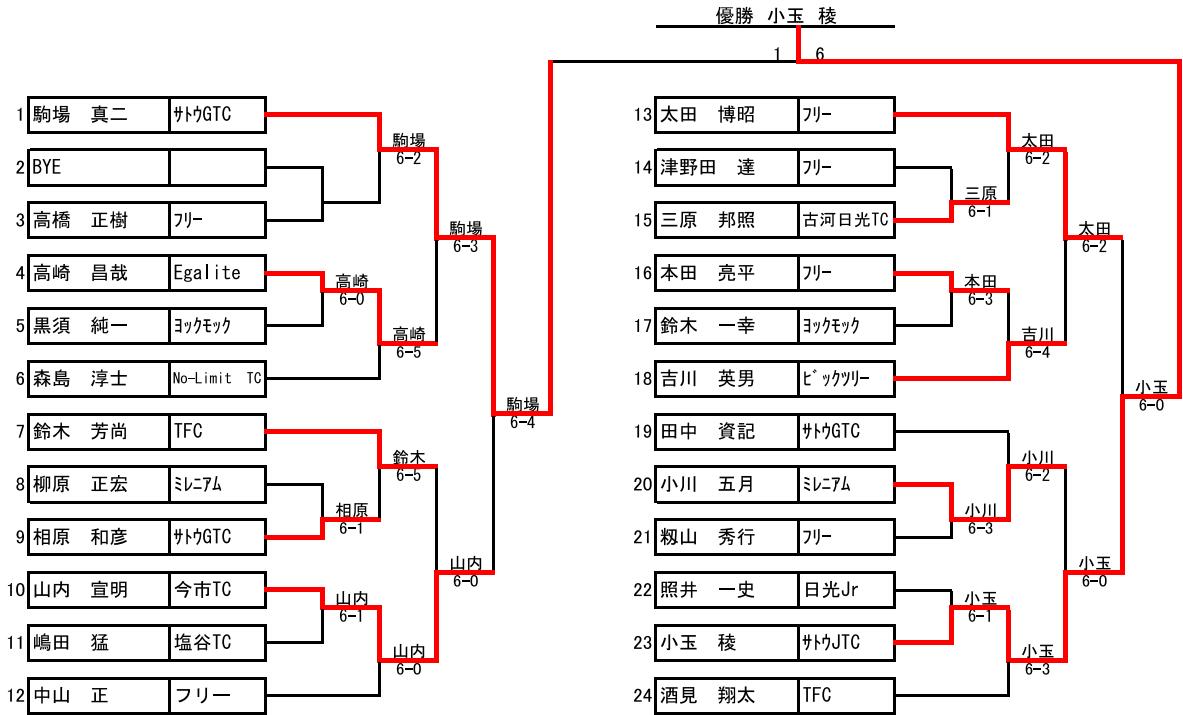

女子 シングルス 本戦

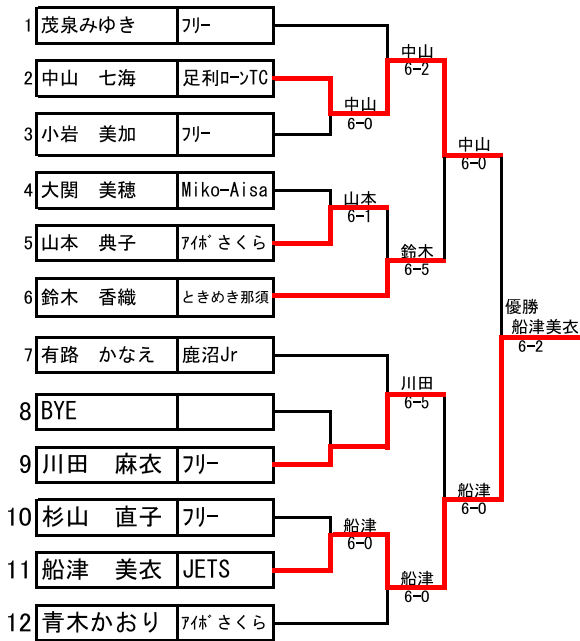

一般男子ビギナー シングルス 本戦

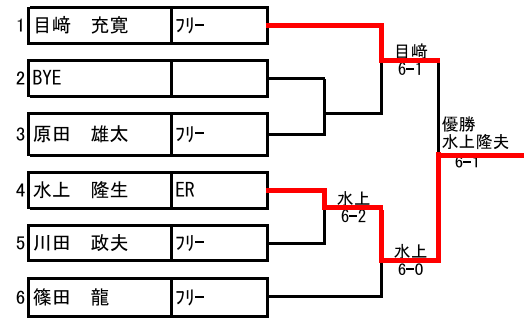

一般男子ビギナー シングルス コンソレ

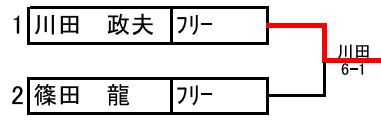

一般男子 A シングルス コンソレ

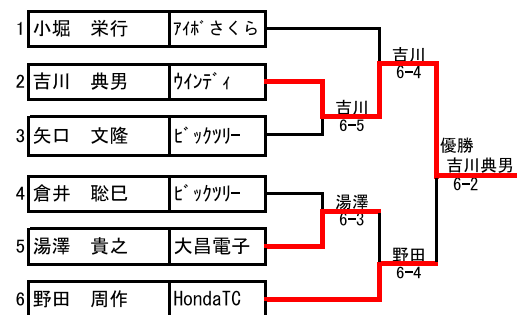

男子60歳以上 シングルス コンソレ

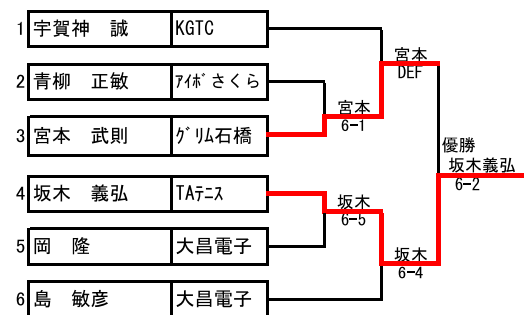

# 一般男子 B シングルス コンソレ

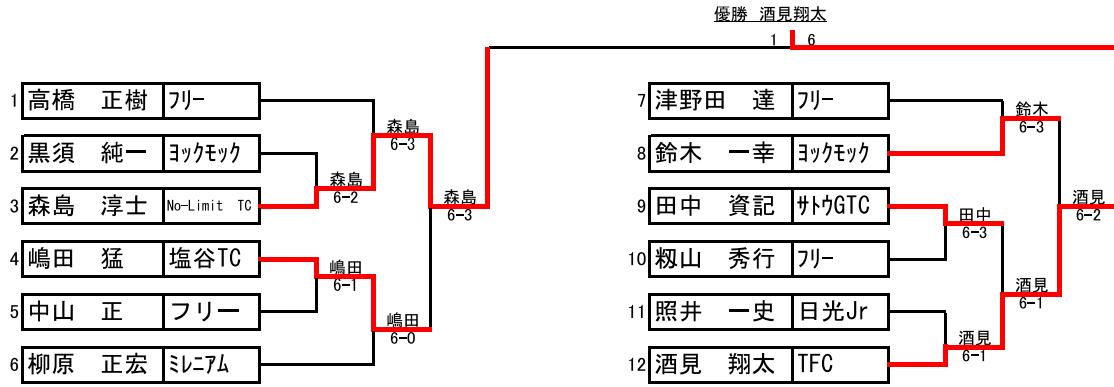

# 女子 シングルス コンソレ

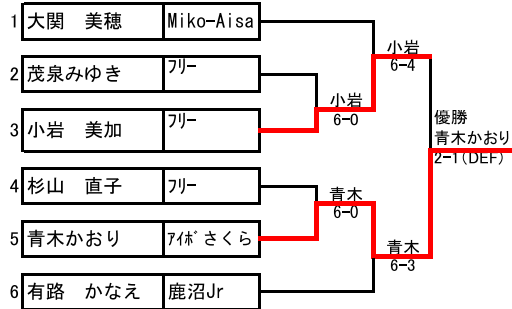

# 大会後記

県内各地からテニス好きの選手がたくさん集い、当初計画の試合形式6ゲームマッチを6ゲーム先取ノード形式にすることで時間短縮を行いました。受付名簿に漏れた選手が4名・・・受付担当中川のミスでスミマセンでした。今回は参加賞の予算を多くしてみました。皆様のご協力と晴天に恵まれ無事終了。皆様の益々のご活躍を祈念申し上げます。

一部写真撮影漏れがありました。



一般男子A 3位 優勝 準優勝 3位



一般男子A コンソレ優勝



一般男子B 準優勝 優勝 3位



一般男子Bコンソレ 優勝 準優勝



女子 優勝 準優勝



女子 3位



60歳以上男子3位 準優勝 優勝 3位



60歳以上男子コンソレ 優勝



男子ビギナー 優勝 準優勝



男子ビギナーコンソレ優勝

誤字脱字等ございましたらご容赦下さい。

以上

# 第25回 日光テニス協会理事長杯テニス大会（ダブルス） 結果

日時 令和4年11月6日(日) AM8:30 集合 AM9時 開始  
 会場 日光市丸山公園テニスコート  
 主催 日光テニス協会 共催 日光市スポーツ協会 テニス部  
 種目 一般男子ダブルス 60歳以上男子ダブルス 一般女子ダブルス  
 試合形式 予選リーグ 4組/ブロックは6ゲーム先取 ノード  
 3組/ブロックは8ゲーム先取 ノード  
 (ビギナー及び60歳以上は一般に組入れ)  
 決勝トーナメント 6ゲーム先取 ノード

**コロナウイルス感染予防実施**  
 マスクは場面に応じた適切な着脱を実施  
 手洗い消毒の実施

試合進捗状況により  
 試合形式変更等あり

その他 練習時間は初戦のみ3分、それ以降はサービス6本/人のみ  
 アナウンスが聞こえる範囲にて待機のこと  
 トイレは、野球場レフト守備位置付近 更衣室はコロナウイルス感染予防のため閉鎖  
 コンビニは日光方面3kmnローソン、宇都宮方面2kmセブンイレブン



開会式後の集合写真（撮影時のみマスク不着用）



男子1位・2位トーナメント 準優勝 優勝



男子1位・2位トーナメント 3位 3位



男子3位・4位トーナメント 準優勝 優勝



女子 準優勝 優勝



女子 3位

**予選リーグ**

各ブロックのリーダーは試合進行と試合結果記入、全試合終了後に本部に提出をお願いします。

**種目 男子ダブルス** **ブロック A (Aコート)** リーダー:石岡 正敏

	氏名	所属	1	2	3	4	勝一敗	得失G差	順位
			津野田 賢 去田 巧	塚原 真吾 田中 真貴記	依田 克則 依田 拓己	山田 学 石岡 正敏			
1	津野田 賢 去田 巧	カレ ウカ・オール		6-1	6-1	6-3	3-0		1
2	塚原 真吾 田中 真貴記	#17GTC #17GTC	1-6		2-6	6-2	1-2		3
3	依田 克則 依田 拓己	ウカ 鹿沼西中	1-6	6-2		6-3	2-1		2
4	山田 学 石岡 正敏	森の里TC 今市クラブ	3-6	2-6	3-6		0-3		4
			試合順 1-2 3-4 1-3 2-4 1-4 2-3				6ゲーム先取		

**種目 男子ダブルス** **ブロック B (Bコート)** リーダー:岡 隆

	氏名	所属	1	2	3	4	勝一敗	得失G差	順位
			岡 隆 斎藤 文仁	駒場 真二 長山 卓司	水上 隆生 永井 慧				
1	岡 隆 斎藤 文仁	大昌電子 大昌電子		8-1	8-1		2-0		1
2	駒場 真二 長山 卓司	#17GTC #17GTC	1-8		8-2		1-1		2
3	水上 隆生 永井 慧	ER ER	1-8	2-8			0-2		3
4									
			試合順 1-2 1-3 2-3				8ゲーム先取		

**種目 男子ダブルス** **ブロック C (Cコート)** リーダー:砺波 哲也

	氏名	所属	1	2	3	4	勝一敗	得失G差	順位
			砺波 哲也 縫田 邦彦	古川 英男 相原 和彦	依田 和也 藤原 洋				
1	砺波 哲也 縫田 邦彦	チームU&T 足利みなみ		8-1	2-8		1-1		2
2	古川 英男 相原 和彦	ヒューカリー #17GTC	1-8		3-8		0-2		3
3	依田 和也 藤原 洋	宇都宮工高 宇都宮工高	8-2	8-3			2-0		1
4									
			試合順 1-2 1-3 2-3				8ゲーム先取		

**種目 男子ダブルス** **ブロック D (Dコート)** リーダー:中川 英則

	氏名	所属	1	2	3	4	勝一敗	得失G差	順位
			中川 英則 半田 守可	三浦 二郎 小玉 稜	松本 徹也 渡辺 和真				
1	中川 英則 半田 守可	今市クラブ RIZU		3-8	1-8		0-2		3
2	三浦 二郎 小玉 稜	#17GTC #17GTC	8-3		5-8		1-1		2
3	松本 徹也 渡辺 和真	egalite egalite	8-1	8-5			2-0		1
4									
			試合順 1-2 1-3 2-3				8ゲーム先取		

**種目 男子ダブルス** **ブロック E (Eコート)** リーダー:山口 博右

	氏名	所属	1	2	3	4	勝一敗	得失G差	順位
			山口 博右 阿部 能文	鈴木 芳尚 酒見 翔太	土田 俊介 相良 拓				
1	山口 博右 阿部 能文	古河日光TC #17GTC		8-6	8-0		2-0		1
2	鈴木 芳尚 酒見 翔太	IFC IFC	6-8		8-3		1-1		2
3	土田 俊介 相良 拓	カレ カレ	0-8	3-8			0-2		3
4									
			試合順 1-2 1-3 2-3				8ゲーム先取		

**種目 男子ダブルス** **ブロック F (Fコート)** リーダー:山内 宣明

	氏名	所属	1	2	3	4	勝一敗	得失G差	順位
			山内 宣明 郷田 知宏	福田 優更 福田 隆行	高橋 健寿 今野 豊				
1	山内 宣明 郷田 知宏	今市クラブ 今市クラブ		8-5	8-0		2-0		1
2	福田 優更 福田 隆行	#17GTC 加味社 イト	5-8		8-3		1-1		2
3	高橋 健寿 今野 豊	KFC KFC	0-8	3-8			0-2		3
4									
			試合順 1-2 1-3 2-3				8ゲーム先取		



種目 女子ダブルス ブロック A (Gコート) リーダー:奥澤 久美

	氏名	所属	1	2	3	4	勝一敗	得失G差	順位
			奥澤 久美 高橋 紗佳	大塚 こと 渡辺 朗子	岩見 英恵 中山 晴美				
1	奥澤 久美 高橋 紗佳	amigoTC amigoTC		8-5	8-1		2-0		1
2	大塚 こと 渡辺 朗子	サトウGTC サトウGTC	5-8		4-8		0-2		3
3	岩見 英恵 中山 晴美	Peace フレイズ	1-8	8-4			1-1		2
4									

試合順 1-2 1-3 2-3 8ゲーム先取

種目 女子ダブルス ブロック B (Hコート) リーダー:上吉原皇香

	氏名	所属	1	2	3	4	勝一敗	得失G差	順位
			齋藤 舞 上吉原皇香	大橋 美保 小林 智子	篠崎 稚子 青木かおり				
1	齋藤 舞 上吉原皇香	日光Jr 日光Jr		7-8	8-7		1-1	±0	2
2	大橋 美保 小林 智子	サトウGTC 住友電工	8-7		1-8		1-1	-6	3
3	篠崎 稚子 青木かおり	フイー フイー	7-8	8-1			1-1	+6	1
4									

試合順 1-2 1-3 2-3 8ゲーム先取

抽選にて決定

男子1位・2位決勝トーナメント

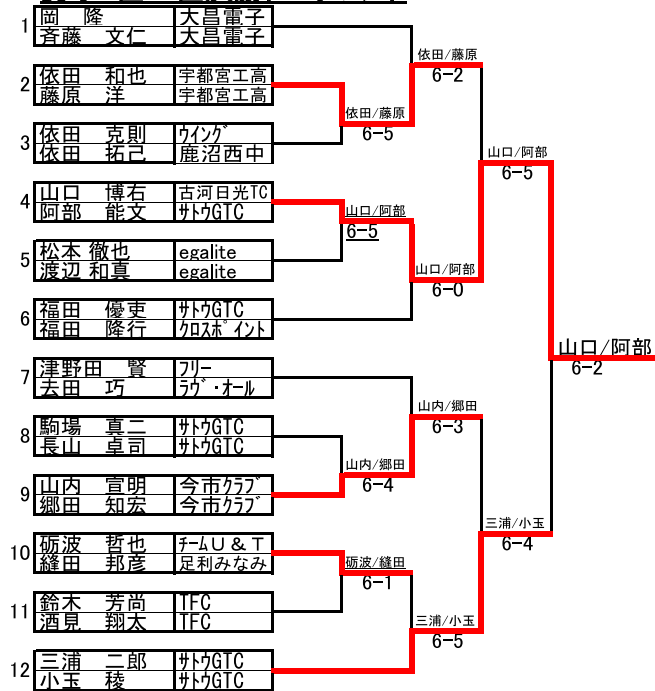

男子3位・4位決勝トーナメント

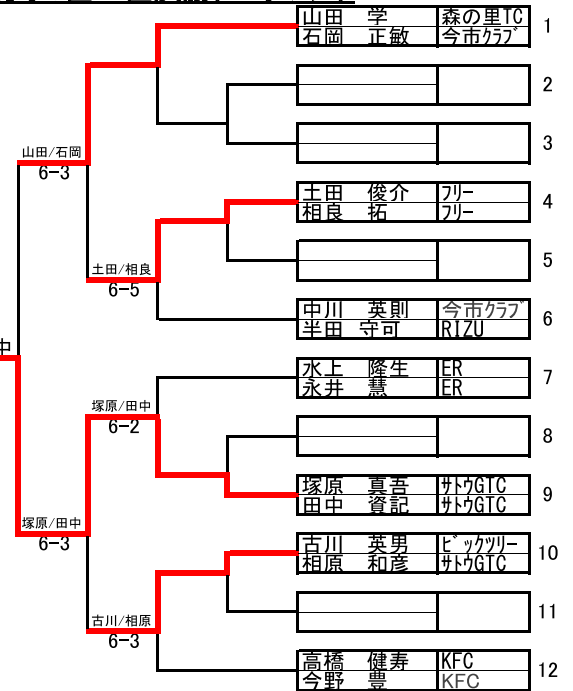

女子1位・2位決勝トーナメント

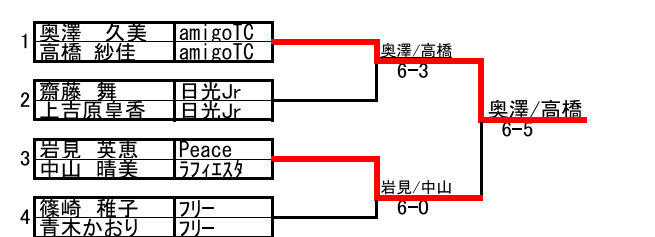

女子3位トーナメント

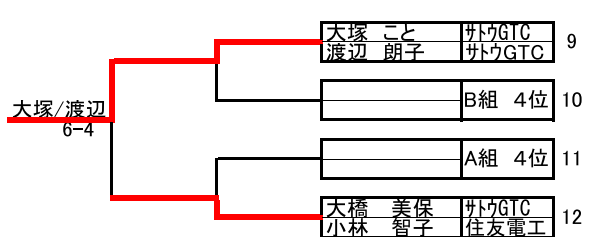

大会後記

日光テニス協会 2022年度最終の大会が秋晴れに恵まれ無事終了した。  
 毎年この大会は他地域の大会と重なり参加者が他の大会に比べると少ない、参加者は3~7試合を大いに楽しんで頂いた。  
 試合形式をマッチから先取に変えることで試合進行が早くなり午後3時30分頃終了。  
 参加者皆さんのご多幸とご活躍を祈念申し上げます。大会運営関係者の皆さんご苦労様でした。

以上

# 第11回日光ジュニア選手権結果

## 高学年男子結果

高学年男子予選リーグ

Aブロック

			1	2	3	4		勝-負	順位
	氏名	所属	野畑 聡資	鈴木 望生	山口 裕叶	渡邊 温			
1	野畑 聡資	サトウGTC		4-0	4-1	4-0		3-0	1
2	鈴木 望生	日光ジュニア	0-4		4-2	2-4		1-2	4
3	山口 裕叶	宇都宮サンTC	1-4	2-4		4-0		1-2	2
4	渡邊 温	サトウGTC	0-4	4-2	0-4			1-2	3

Bブロック

			1	2	3	4	5	勝-負	順位
	氏名	所属	鈴木 琉聖	神山 陸斗	福田昂祐	高久 樟象	谷口蒼志		
1	鈴木 琉聖	ハミング		4-2	1-4	2-4	2-4	1-3	5
2	神山 陸斗	鹿沼ジュニア	2-4		4-0	2-4	0-4	1-3	3
3	福田昂祐	サトウGTC	4-1	0-4		0-4	0-4	1-3	4
4	高久 樟象	日光ジュニア	4-2	4-2	4-0		4-2	4-0	1
5	谷口蒼志	サトウGTC	4-2	4-0	4-0	2-4		3-1	2

Cブロック

			1	2	3	4		勝-負	順位
	氏名	所属	中村 海成	目崎拓真	齋藤葵太	塚尾一陽			
1	中村 海成	サトウGTC		4-0	4-0	4-0		3-0	1
2	目崎拓真	日光ジュニア	0-4		4-2	4-0		2-1	2
3	齋藤葵太	ハミングバード	0-4	2-4		4-0		1-2	3
4	塚尾一陽	宇都宮サンTC	0-4	0-4	0-4			0-3	4

Dブロック

			1	2	3	4		勝-負	順位
	氏名	所属	蓬田 倫士	上吉原 煌	鈴木 堅仁	吉村 幸登			
1	蓬田 倫士	宇都宮サンTC		4-0	4-2	4-0		3-0	1
2	上吉原 煌	日光ジュニア	0-4		0-4	4-0		1-2	3
3	鈴木 堅仁	サトウGTC	2-4	4-0		4-0		2-1	2
4	吉村 幸登	ハミングバード	0-4	0-4	0-4			0-3	4

Eブロック

			1	2	3	4		勝-負	順位
	氏名	所属	勝村瑛太	吉新 颯太	吉見 璃音	安生 鳳真			
1	勝村瑛太	サトウGTC		4-0	4-0	4-0		3-0	1
2	吉新 颯太	鹿沼ジュニア	0-4		4-1	1-4		2-1	3
3	吉見 璃音	日光ジュニア	0-4	1-4		0-4		1-2	4
4	安生 鳳真	宇都宮サンTC	0-4	4-1	0-4			0-3	2

### 決勝トーナメント

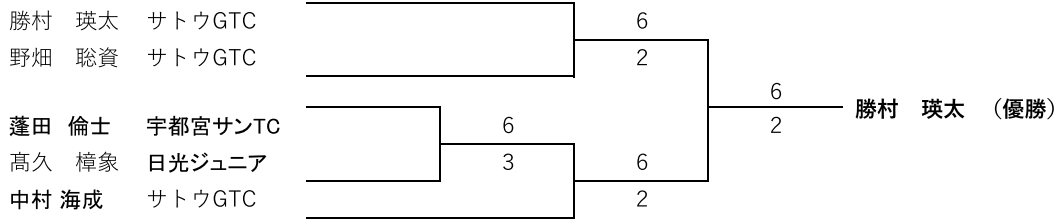

### 2位グループトーナメント

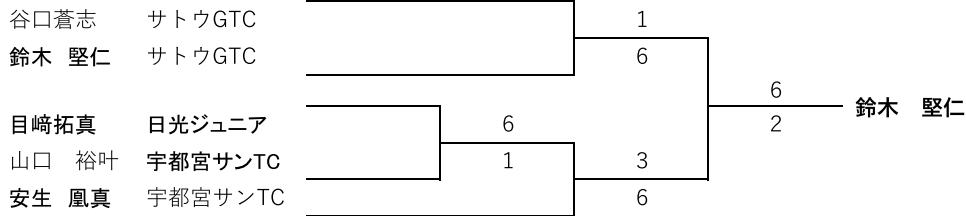

### 3位グループトーナメント

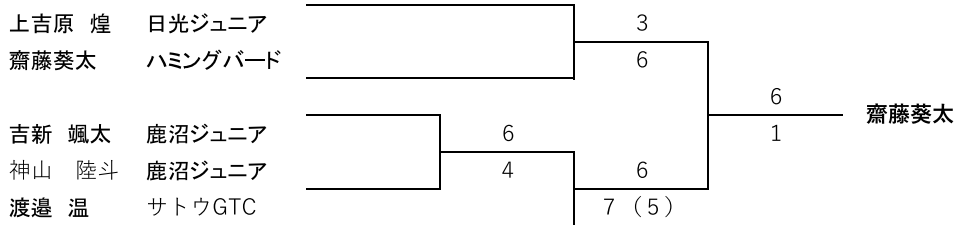

### 4・5位グループトーナメント

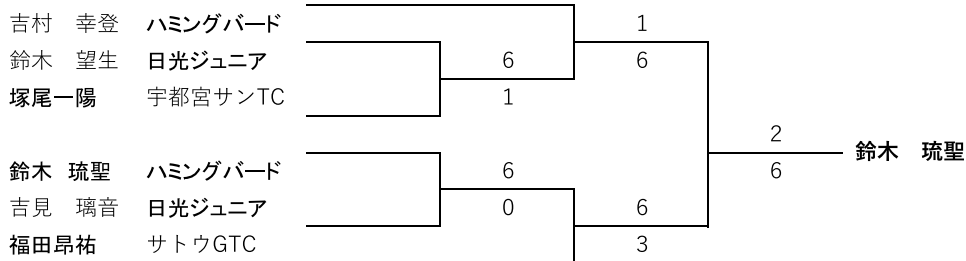

## 高学年女子結果

#### Aブロック

			1	2	3	4	勝-負	順位
	氏名	所属	本原 彩希	半田 彩寧	原 一柁	渡邊 綾香		
1	本原 彩希	日光ジュニア		0-4	0-4	0-4	0-3	4
2	半田 彩寧	UTC	4-0		1-4	4-0	2-1	2
4	原 一柁	フリー	4-0	4-1		4-1	3-0	1
3	渡邊 綾香	日光ジュニア	4-0	0-4	1-4		1-2	3

#### Bブロック

			1	2	3	4	勝-負	順位
	氏名	所属	椎谷 安里	清松 由佳	大谷 碧依	鈴木 彩加		
1	椎谷 安里	日光ジュニア		3-4	0-4	1-4	0-3	4
2	清松 由佳	UTC	4-3		0-4	0-4	1-2	3
3	大谷 碧依	鹿沼ジュニア	4-0	4-0		3-4	2-1	2
4	鈴木 彩加	日光ジュニア	4-1	4-0	4-3		3-0	1

## 高学年女子順位戦

### 決勝トーナメント

原 一花	フリー	6	3	5	7	半田 彩寧 (優勝)
大谷 碧依	鹿沼ジュニア					
半田 彩寧	UTC	6	2	5	7	半田 彩寧 (優勝)
鈴木 彩加	日光ジュニア					

### コンソレトーナメント

渡邊 綾香	日光ジュニア	4	6	1	6	本原 彩希
椎谷 安里	日光ジュニア					
本原 彩希	日光ジュニア	6	2	1	6	本原 彩希
清松 由佳	UTC					

## 低学年（3年生以下）結果

### 1位リーグ戦

			1	2	3		勝-負	順位
	氏名	所属	若林 蒼空	嶋津 弥臣	半田 航大			
1	若林 蒼空	宇都宮サンTC		1 - 4	4 - 0		1 - 1	2
2	嶋津 弥臣	サトウGTC	4 - 1		4 - 3		2 - 0	1
3	半田 航大	UTC	0 - 4	3 - 4			0 - 2	3

### Cブロック

			1	2	3		勝-負	順位
	氏名	所属	蓬田 真士	栗原 偉理真	谷口 椎南			
1	蓬田 真士	宇都宮サンTC		3 - 4	4 - 0		1 - 1	2
2	栗原 偉理真	宇都宮サンTC	4 - 1		4 - 3		2 - 0	1
3	谷口 椎南	サトウGTC	0 - 4	1 - 4			0 - 2	3

## 小学生低学年順位戦

### 決勝トーナメント

嶋津 弥臣	サトウGTC	4	2	4	2	嶋津 弥臣 (優勝)
蓬田 真士	宇都宮サンTC					
若林 蒼空	宇都宮サンTC	4	1	4	2	嶋津 弥臣 (優勝)
栗原 偉理真	宇都宮サンTC					

### コンソレトーナメント

半田 航大	UTC	4	0	半田 航大
谷口 椎南	サトウGTC			